



GUIDE D'INSTALLATION BARDAGE BOIS COMPOSITE UH108 & UH156



NewTechWood

Élégance naturelle. Performance durable.

Bois composite innovant et responsable pour l'architecture extérieure

SOMMAIRE

GUIDE D'INSTALLATION POUR BARDAGE UH108 & UH156

PRINCIPALES CARACTERISTIQUES	3
PRINCIPES GENERAUX	4
VALEURS D'EXPANSION ET DE CONTRACTION	5
ÉCRAN PARE-PLUIE	5
OUTILLAGE ET FIXATIONS	6-7
VENTILATION DE LA STRUCTURE	8
SENS DE POSE DES LAMES	9
DURABILITÉ & ENTRETIEN	10

PROFILS & ACCESSOIRES POUR UH108 & UH156	11-12
---	--------------

POSE HORIZONTALE	13
VUE GÉNÉRALE	13
PIED DE MUR	14
FIXATION EXTREMITÉ DES LAMES	15
ANGLE SORTANT	16-17
ANGLE RENTRANT	18
ABOUT DE BARDAGE	19
COUPE DE DERNIÈRE LAME ET FINITION EN PARTIE HAUTE	21

POSE VERTICALE	23
VUE GÉNÉRALE	23
PIED DE MUR	24
ANGLE SORTANT & ANGLE RENTRANT	25-26
FIXATION EXTREMITÉ DES LAMES	27
FINITION EN PARTIE HAUTE	28
LISTE DES PRODUITS & ACCESSOIRES	30-32

GUIDE D'INSTALLATION BARDAGE BOIS COMPOSITE SUR OSSATURE BOIS



Les lames de bardage en bois composite NewTechWood Ultrashield® ont une garantie fabricant de 25 ans.

Durant cette période, tout bardage en bois composite attaqué par des champignons destructeurs ou par des insectes pourra être remplacé gratuitement. Cette garantie concerne le produit seul hors main d'oeuvre, et sous réserve d'avoir été installé dans le strict respect des consignes de mise en oeuvre de ce guide.

PRINCIPALES CARACTÉRISTIQUES

Les lames de bardage NewTechWood Ultrashield® présentent une résistance remarquable à la décoloration et à l'humidité, grâce à leur enveloppe en polyéthylène étanche qui protège l'ensemble de leur surface. Composées à 95 % de matériaux recyclés, elles sont également 100 % recyclables, offrant ainsi une solution durable et respectueuse de l'environnement.

L'installation des lames de bardage NewTechWood Ultrashield® s'effectue sur une structure en bois ou en aluminium, par emboîtement des lames, et vissage dans la languette dotée de pré-perçages, assurant ainsi une fixation discrète et solide.

Des accessoires de finition, tels que des cornières d'angle, profilés de finition et d'extrémité, sont disponibles pour faciliter la mise en oeuvre et garantir une finition soignée.

Ces lames peuvent être posées sur divers supports, notamment le béton, les supports maçonnés ou les ossatures bois, avec ou sans isolation thermique par l'extérieur (ITE). Leur aspect bois authentique, avec des couleurs intenses et mates, ainsi que des variations chromatiques au sein d'une même lame, confèrent à la façade un rythme et une esthétique inimitables.



RETARDANT AU FEU



**INALTÉRABLE
RÉSISTANT AUX UV**



**RÉSISTANT AUX
INTEMPÉRIES
MATÉRIAU DURABLE**



**COEXTRUSION
AVEC COUCHE
POLYMÈRE VIERGE
ET INTÉGRALE.**



FACILE À NETTOYER



**À BASE DE 95 % DE
PRODUITS RECYCLÉS.
100 % RECYCLABLE.**

PRINCIPES GÉNÉRAUX

A LIRE ATTENTIVEMENT AVANT LA MISE EN ŒUVRE

Ce guide a pour vocation de vous donner les règles essentielles à mettre en œuvre impérativement pour la réalisation d'un bardage en bois composite NewTechWood Ultrashield®.

Avant d'entamer vos travaux pensez à consulter les règles locales d'urbanisme. Assurez-vous auprès de votre collectivité locale que le matériau et le coloris choisis sont conformes aux matériaux admis au plan local d'urbanisme, avant de déposer votre demande d'autorisation de travaux ou permis de construire.

STOCKAGE

Les lames et accessoires de bardage doivent être entreposées à plat dans un endroit sec et bien ventilé, à l'abri de l'humidité et des rayons du soleil. Ne posez pas de charges sur les palettes afin de prévenir toute déformation des lames.

48 heures avant l'installation, ouvrez l'emballage de la palette. Si vous devez déplacer les lames, disposez-les en veillant à ce qu'elles reposent sur toute leur longueur afin qu'elles s'adaptent aux conditions hygrométriques locales. Lors de l'installation ne pas laisser les produits en palette exposée au soleil, ce qui pourrait créer des variations dimensionnelles en cours de montage. Aussi maintenez les lames non utilisées sous la bâche de protection de la palette pendant les travaux.

MANIPULATION

Transportez les lames à chant, pour faciliter la manutention et éviter les flexions excessives.

SÉCURITÉ

Pour toutes opérations de montage, il est recommandé de porter des lunettes de protection et un masque anti-poussière.

TOLÉRANCE DIMENSIONNELLE

Une variation de ± 10 mm sur la longueur totale des lames est possible. Certaines lames peuvent nécessiter un ajustement ou calibrage avant la pose.

DESTINATION DE LA CONSTRUCTION

Les produits NewTechWood UltraShield® ne sont pas structurels. Ils ne sont pas conçus pour être utilisés comme éléments de soutien de charges ou autres éléments porteurs principaux. Ils n'assurent pas l'étanchéité ou l'isolation thermique des façades.

STRUCTURE DU BÂTIMENT

Les bardages NewTechWood UltraShield® ont une masse surfacique assez importante, (11,80 kg /m² pour US143, 19,50kg /m² pour UH130, et jusqu'à 20,50 kg /m² pour UH108 et UH156). Aussi doivent-ils être installés sur un bâtiment qui peut supporter la charge du bardage et la sous structure conforme correctement dimensionnée aux normes en vigueur.

TOLÉRANCE DIMENSIONNELLE

Les lames de bardage en bois composite co-extrudé peuvent sous l'effet de variations thermiques importantes, présenter des variations dimensionnelles. Il convient de respecter scrupuleusement les consignes de mise en œuvre décrites dans ce guide. Certaines lames peuvent nécessiter un ajustement ou calibrage avant la pose.

CHALEUR ET RAYONNEMENT

Une chaleur excessive à la surface des produits NewTechWood Ultrashield®, provenant de sources externes telles que, sans s'y limiter, un incendie ou la réflexion de la lumière solaire par des fenêtres à haute efficacité énergétique. Le verre à faible émissivité (Low-E) peut potentiellement endommager les produits NewTechWood Ultrashield®.

Le verre Low-E est conçu pour limiter le gain de chaleur passive à l'intérieur d'une structure et peut provoquer une accumulation anormale de chaleur sur les surfaces extérieures. Cette élévation extrême des températures de surface, supérieure à celle d'une exposition normale, peut entraîner la fusion, le fléchissement, la déformation, la décoloration, une augmentation de l'expansion/contraction ainsi qu'un vieillissement accéléré des produits NewTechWood Ultrashield®.

Les clients actuels ou potentiels de NewTechWood®, préoccupés par d'éventuels dommages causés par le verre Low-E, doivent contacter le fabricant du produit intégrant ce verre afin d'obtenir une solution visant à réduire ou éliminer les effets du rayonnement solaire réfléchi.

VALEURS D'EXPANSION ET DE CONTRACTION

VALEURS DE DILATATION ET CONTRACTION

Les lames de bardage NewTechWood Ultrashield® vont se dilater et se contracter avec les changements de température. La dilatation et la contraction sont plus significatives là où les variations de température sont extrêmes. La valeur varie en fonction de la température et de la longueur de la lame, cependant ce phénomène ne se produit que dans le sens longitudinal, c'est pourquoi un espace est nécessaire au niveau des joints d'extrémité entre les lames. Fixez les lames de bardage en tenant compte des exigences suivantes :

LONGUEUR DES LAMES (MÈTRES)

	1 m	2,90 m	3 m	3,50 m	3,90 m
0	1,4 mm	4,06 mm	4,20 mm	4,90 mm	5,60 mm
5	1,2 mm	3,48 mm	3,60 mm	4,20 mm	4,80 mm
10	1,0 mm	2,90 mm	3,00 mm	3,50 mm	4,00 mm
15	0,8 mm	2,32 mm	2,40 mm	2,80 mm	3,20 mm
20	0,6 mm	1,78 mm	1,80 mm	2,10 mm	2,40 mm
25	0,4 mm	1,16 mm	1,20 mm	1,40 mm	1,60 mm
30	0,2 mm	0,58 mm	0,60 mm	0,70 mm	0,80 mm

Ce tableau indique l'espacement total requis. Si les lames présentent un espacement à chaque extrémité, répartissez alors la valeur indiquée par deux, c'est à dire de chaque côté de la lame.

ÉCRAN PARE-PLUIE

POSE D'UN FILM PARE-PLUIE

Nous vous recommandons la pose d'un film pare-pluie, pour protéger l'étanchéité de la construction. Un pare-pluie est un film, ou membrane en application sous le revêtement extérieur du mur comme protection contre le passage de l'eau, mais qui reste perméable à la vapeur d'eau pour laisser les murs respirer. Facultatif sur parois déjà étanches en béton ou en maçonnerie enduite.

OUTILLAGE

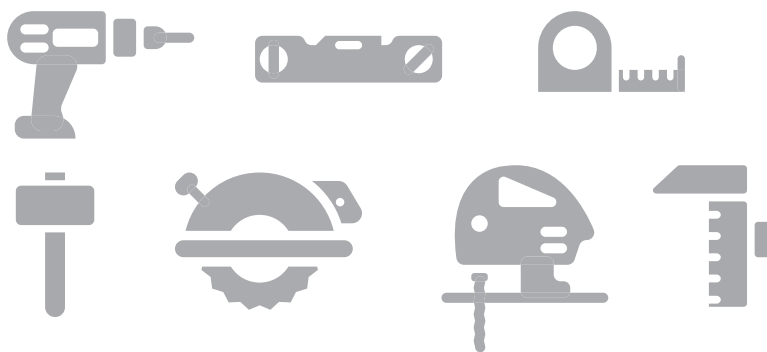

MONTAGE : Il est conseillé d'effectuer le montage au minimum à 2 personnes.

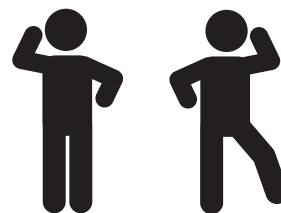

SCIE RADIALE SUR TABLE : Scie radiale à onglet : Équipez-la d'une lame carbure pour des coupes franches à 90 ° ou 45 ° sans éclats.

SCIE SAUTEUSE : Choisissez une lame carbure pour des découpes cintrées précises, sans effritement

PERCEUSE-VISSEUSE : Optez pour un modèle avec limiteur de couple (ou butée de débrayage). Nos lames de bardage sont dotées d'un pré-perçage pour la fixation masquée. Pour le vissage pleine lame (en début ou fin de chantier) il convient de réaliser un perçage de 5 mm avant vissage pour éviter fissures ou déformation.

- Mètre à ruban
- Niveau à bulles
- Perceuse/visseuse
- Maillet
- Scie sauteuse
- Scie radiale

OSSATURE EN BOIS

Utilisez des montants en bois présentant une durabilité naturelle ou conférée (traitement auto-clave), adaptés à la classe d'emploi 3.

Installez impérativement un double montant aux jonctions des lames pour assurer une fixation optimale.

Respectez un entraxe (espacement) maximal de 600 mm entre les montants.

Espacement pouvant être de 650 mm dans le cas de Constructions à ossature bois (COB).

On doublera les tasseaux au droit de la jonction de 2 lames, de sorte que chaque lame se finisse bien sur un tasseau d'ossature.

DIMENSIONS

Utilisez des tasseaux de section minimale 27 x 45 mm.

POSE EN BARDAGE RAPPORTÉ : Le premier réseau est constitué de chevrons 40*60 mm minimum, avec espacement de 600 mm.

RETRAITEMENT ET FINITION DES COUPES DES ÉLÉMENTS D'OSSATURE BOIS

Toutes les coupes des ossatures en bois préservés doivent être retraitées, même si elles ne sont pas visibles après la pose.

Les coupes d'ossature doivent être retraitées pour conserver la garantie du fabricant de bois.

OSSATURE METALLIQUE

Ossature et pattes-équerres conformes aux prescriptions du cahier du CSTB 3194_V2.

Entraxe des montants 600mm maximum.



FIXATIONS

Pour la fixation des lames de bardage, il est impératif d'utiliser les vis à bois autoforeuse en acier inoxydable A2 spécialement conçues pour nos bardages aux caractéristiques suivantes :

Dim. : Ø 4,2 mm et 32 mm de longueur - Tête fraisée Ø 8 mm pour un affleurement parfait avec la surface du bardage.

Empreinte Torx (embout fourni), assurant une transmission optimale du couple de vissage et réduisant le risque de ripage.

Profondeur d'ancrage : pénétration de 25 mm minimum dans le support en bois pour garantir une fixation solide et durable.

Lors de la fixation des produits NewTechWood Ultrashield®, toutes les vis posées en surface doivent impérativement être insérées à un angle de 90 degrés par rapport à la surface du bardage. Le vissage en biais est strictement interdit sur les produits. Un tasseau d'ossature supplémentaire doit être installé si un angle de 90 degrés ne peut être obtenu sur la planche.

Lorsque deux extrémités de lames se rejoignent, vous devez doubler les tasseaux. L'extrémité de chaque lame doit reposer sur un tasseau distinct.

Utilisez de la craie blanche, des planches droites ou des cordes tendues comme gabarits pour tracer des lignes parfaitement droites.

NE JAMAIS UTILISER DE CRAIE COLORÉE. La craie colorée tache de manière irréversible les produits NewTechWood® et est à proscrire.

Toutes les vis utilisées en fixation en façade doivent impérativement être les vis spécifiquement conçues pour le bois composite NewTechWood Ultrashield®.

Ces vis garantissent une fixation optimale et un rendu esthétique supérieur pour les produits NewTechWood Ultrashield®, l'utilisation de vis non adaptées peut endommager le bardage et annulera de fait la garantie fabricant.

PRÉ-PERÇAGE

Lors de la fixation en façade, il est recommandé de pré-percer des trous légèrement supérieurs au diamètre du corps de la vis sur les profils de bardage et les habillages, afin de permettre leur dilatation et contraction en fonction des variations de température, comme indiqué dans le schéma ci-dessous.

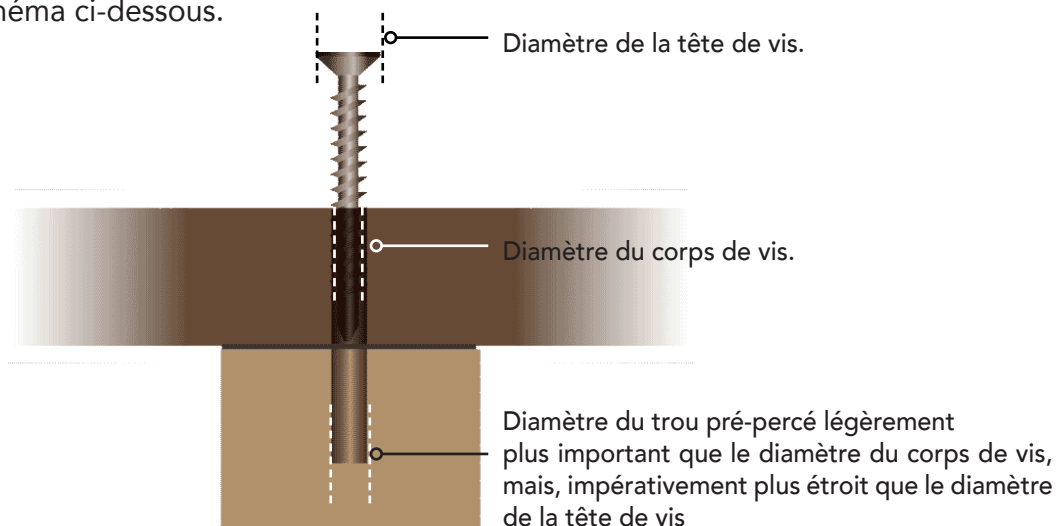

DÉCOUPE DES LAMES

Avant la pose, il est essentiel de vérifier et d'ajuster la longueur de chaque lame de bardage. En effet, les lames peuvent présenter une surcote de quelques millimètres. Pour garantir des joints précis et une finition soignée, il est recommandé de recouper les lames à la dimension souhaitée.

VENTILATION DE LA STRUCTURE

GARDE AU SOL : Maintenez une distance minimale de 150 mm entre le bas du bardage et le sol fini pour prévenir les remontées d'humidité.

LAME D'AIR : Une lame d'air ventilée d'une épaisseur minimale de 25 mm doit circuler librement verticalement entre le mur support et le parement du bardage pour garantir une bonne circulation de l'air et éviter l'accumulation d'humidité.

VENTILATION HAUTE ET BASSE : Acrotère, linteau et appui de fenêtre, 15mm de ventilation.

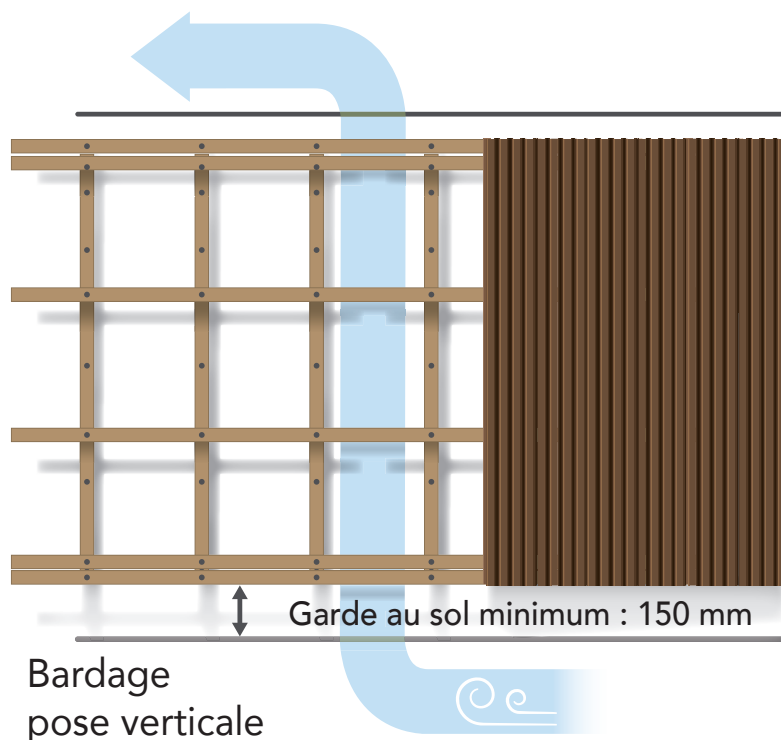
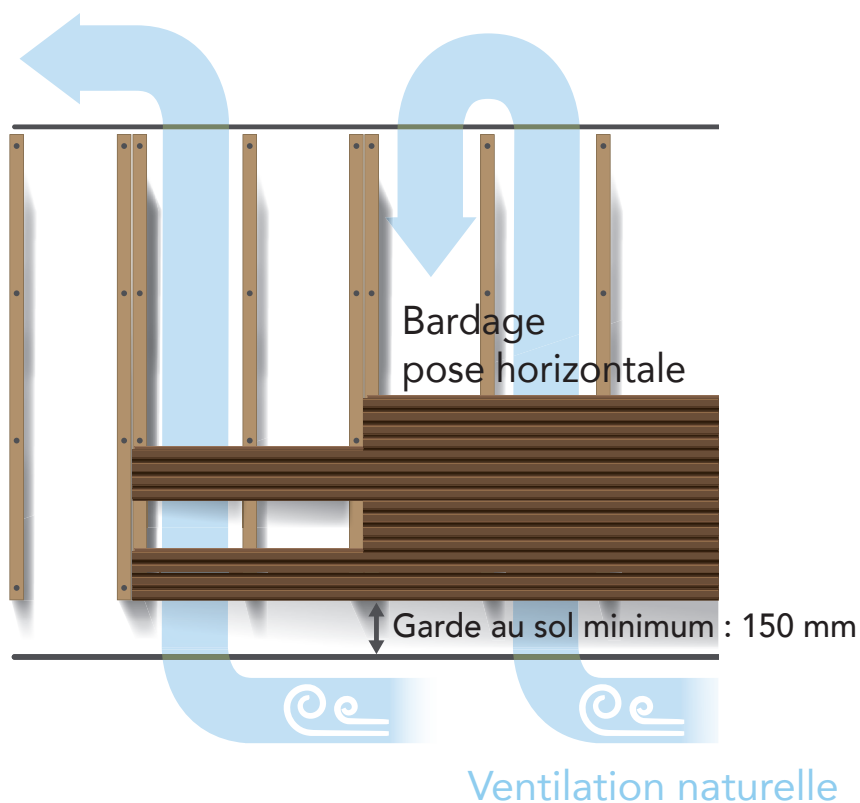

SENS DE POSE DES LAMES

POSE HORIZONTALE

Les lames de bardage se posent sur des tasseaux de section 27x45 mm, espacés de 600 mm d'entraxe. Pour tous les profils de bardage de la gamme NewTechWood Ultrashield®, le montage débute dans le bas de la façade. La première lame sera déalignée en partie basse, et fixée parfaitement à l'horizontale, on vérifiera à l'aide d'un niveau laser. Visser de sorte que la tête de vis ne bloque pas le placement de la première lame. La tête de la vis vient en appui sur la lame de bardage, mais sans exercer d'effort de sorte de ne pas risquer d'endommager la lame.

La pose des lames s'effectue à l'horizontale par emboîtement sur leur tranche longitudinale et leur fixation à l'aide des vis autoperceuses dans l'encoche de la languette supérieure prévue à cet effet.

La dernière lame est fixée en partie haute à l'aide d'une vis 4.2 x 38 mm traversante apparente sur chaque liteau. Elle respecte les distances de retrait aux bords de 15 mm minimum.

POSE VERTICALE

Les lames de bardage NewTechWood Ultrashield® se posent sur des ossature bois de section 27x45 mm, espacés de 600 mm maximum. Un double réseau est nécessaire pour créer une lame d'air ventilée. Les chevrons bois du premier réseau de section 40x60mm minimum en cas de bardage rapporté, seront fixés verticalement sur le support et les tasseaux bois du second réseau seront fixés horizontalement à ceux du premier réseau. La fixation des lames aux montants s'effectue à l'aide de vis 4,2 x 32 mm.

ABOUTAGE DES LAMES

L'aboutage entre lames se fait toujours au droit d'un montant. L'espace entre deux lames est fonction de la température extérieure au moment de l'installation, se référer au tableau «DILATATION ET CONTRACTION» p 5.

Par exemple pour une lame de 3,50m, on laissera un espace de 5mm si la pose se fait à 0°, mais seulement de 2 mm si la pose se fait à 20°, pour permettre la dilatation en fonction des variations de température et d'humidité. Le support en bois au dos doit être protégé par une bande d'étanchéité EPDM.

Bande de protection

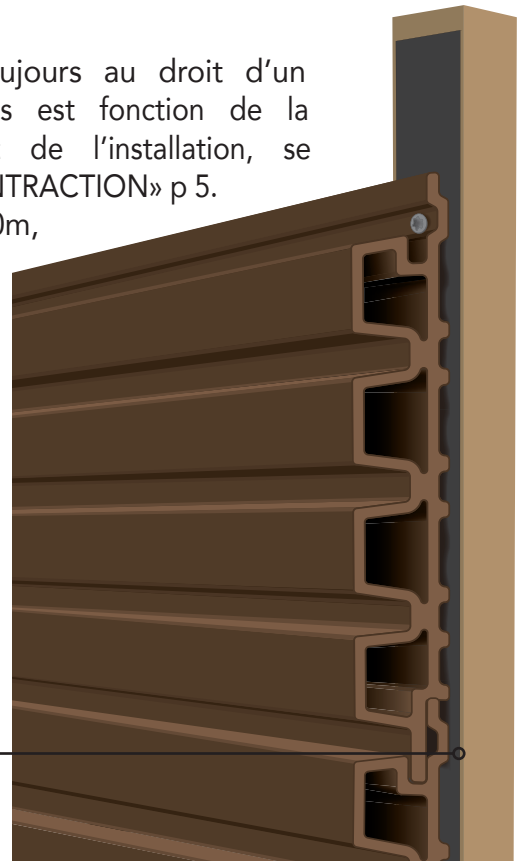

FINITIONS

NewTechWood® vous propose des cornières et profilés en aluminium revêtus de bois composite pour une coordination parfaite avec l'esthétique du bardage.

DILATATION

Voir paragraphe «Valeurs d'expansion et de contraction» page 5.

Afin de garantir une pose correcte et éviter toute contrainte sur les lames, il est impératif de prévoir un jeu de quelques millimètres entre chaque lame et tout obstacle (menuiserie, mur, angle, autre lame, etc.). Voir page 5

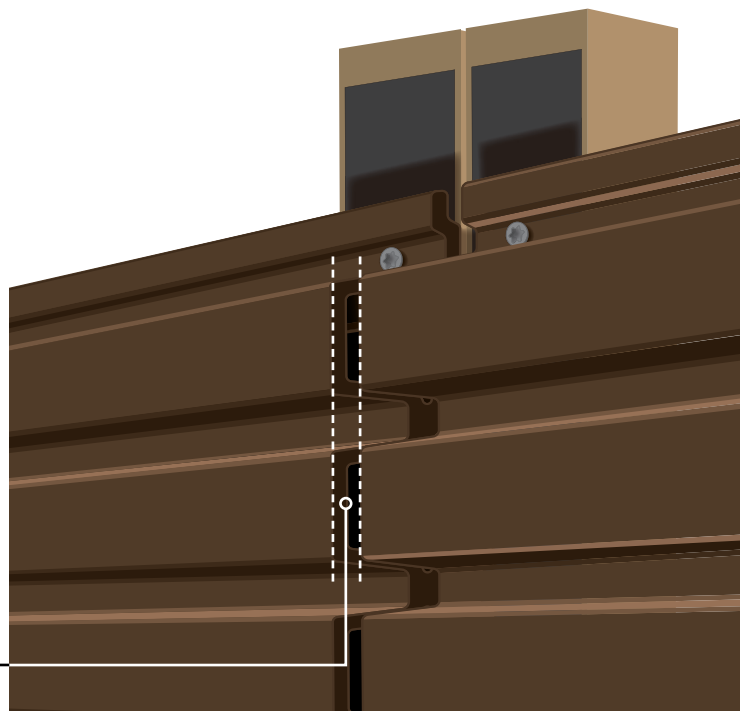

DURABILITÉ & ENTRETIEN



Les lames de bardage NewTechWood Ultrashield® sont dotés d'un film protecteur en polyéthylène, appliqué par co-extrusion 360° intégrale, qui assure une résistance exceptionnelle aux rayons UV. Ce procédé garantit une stabilité des couleurs pendant 25 ans, sans décoloration visible.

Pour l'entretien, un nettoyage à l'eau est suffisant. Si nécessaire, un nettoyeur haute pression peut être utilisé, à condition de respecter une pression maximale inférieure à 1500 psi et de maintenir une distance minimale de 30 cm entre la buse et la surface du bardage. Cette méthode permet d'éliminer efficacement les salissures, en fonction de l'exposition des façades et de l'accumulation de dépôts.

Important : Effectuez un nettoyage à haute pression sur un morceau de matériau de rebut avant d'utiliser le nettoyeur haute pression sur le bardage, afin de vous assurer que vos réglages ne détérioreront pas le revêtement UltraShield®.



PROFILS & ACCESSOIRES

RÉF. UH108

ASPECT CLAIRE-VOIE - 34*185

Surface brossée lisse

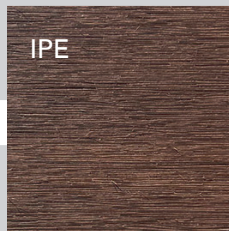
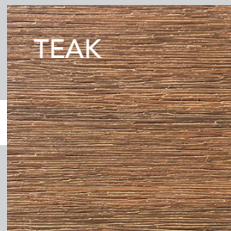

RÉF. UH156

**ASPECT CLAIRE-VOIE
FOND DE GORGE NOIR 34*185**

Surface brossée lisse



**PROFIL POUR BARDAGE HORIZONTAL
SUR SIMPLE OSSATURE DE 27 MM**

**PROFIL POUR BARDAGE VERTICAL
SUR DOUBLE OSSATURE DE 27MM**

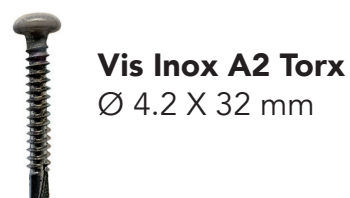
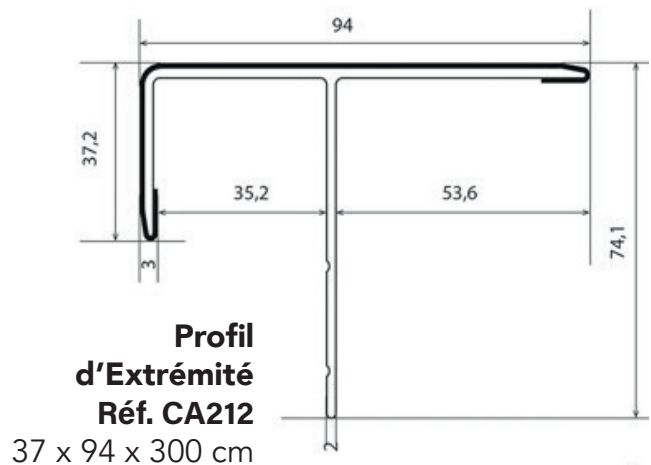
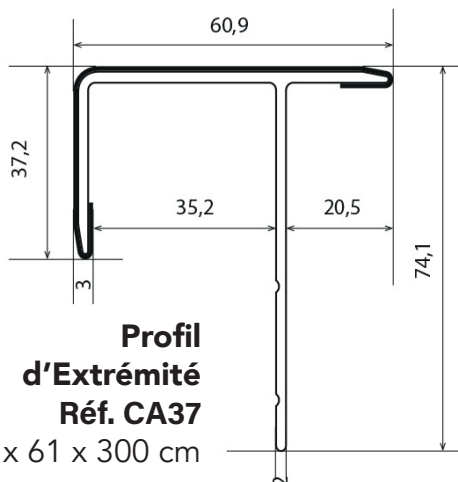

GAMME DE BARDAGE UH108 & UH156

DESCRIPTIF DU BARDAGE RÉF. UH108

Ce bardage aspect claire-voie, aux lignes régulières et épurées apporte une touche contemporaine à toute façade, tout en conservant la chaleur visuelle du bois.

Le profil avec ses ondes profondes, accentue les jeux d'ombre et de lumière, créant un effet de relief dynamique et élégant.

Sa teinte chaleureuse s'harmonise facilement avec divers styles architecturaux, des plus traditionnels aux plus avant-gardistes.

Ce revêtement conjugue ainsi authenticité et modernité pour une finition aussi belle que durable.

DESCRIPTIF DU BARDAGE RÉF. UH156

Ce bardage au design structuré se distingue par ses interstices avec fond de gorge noir qui renforce le contraste et souligne avec élégance la géométrie des lames. Ce jeu graphique entre teinte bois et lignes sombres confère une esthétique contemporaine, dynamique et très architecturale.

Les reliefs réguliers apportent profondeur et rythme à la façade, tout en conservant une texture chaleureuse et naturelle.

Ce modèle trouve sa place aussi bien dans les projets modernes que dans les rénovations audacieuses, offrant une signature visuelle forte et raffinée.

DIMENSIONS

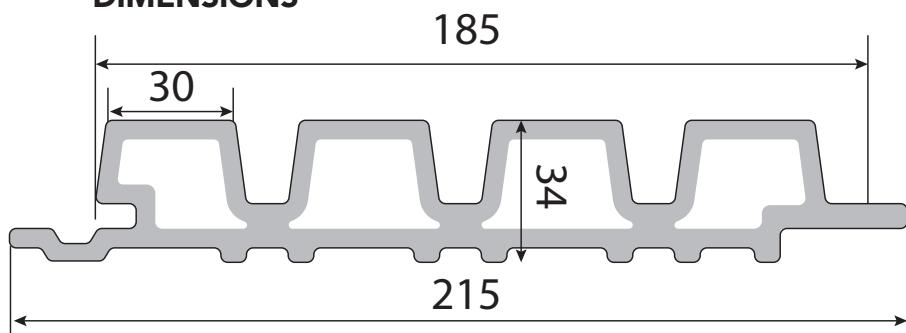

MASSE SURFACIQUE	20.5 KG/M ²
LARGEUR HORS TOUT	215 MM
LARGEUR UTILE	185 MM

Principe de fixation quelque soit l'orientation de la pose, horizontale ou verticale.

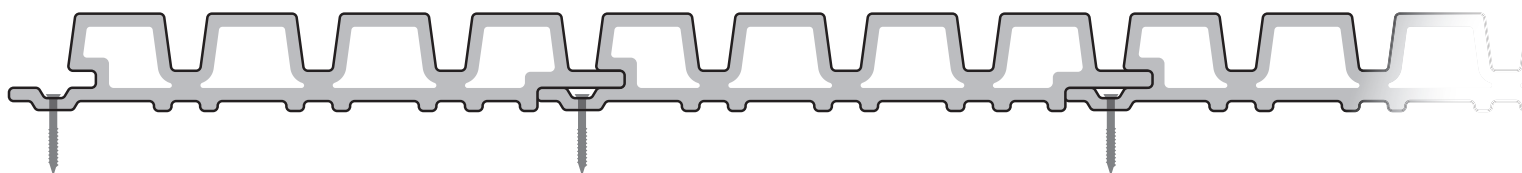

VIS INOX A2 TORX
Ø 4.2 x 32 mm

NOMBRE DE VIS PAR M ² Entraxe de 600 mm	9
---	---

POSE HORIZONTALE

VUE GÉNÉRALE

Les lames sont installées de bas en haut, elles s'emboîtent, la partie feuillure avec les pré-perçages est toujours en haut pour permettre le vissage. Le bois composite est conçu pour être résistant aux intempéries, le peu d'eau qui pourra pénétrer en fond de gorge s'écoulera latéralement. Donc la fixation se fait de façon masquée car c'est un bardage NewTechWood Ultrashield®.

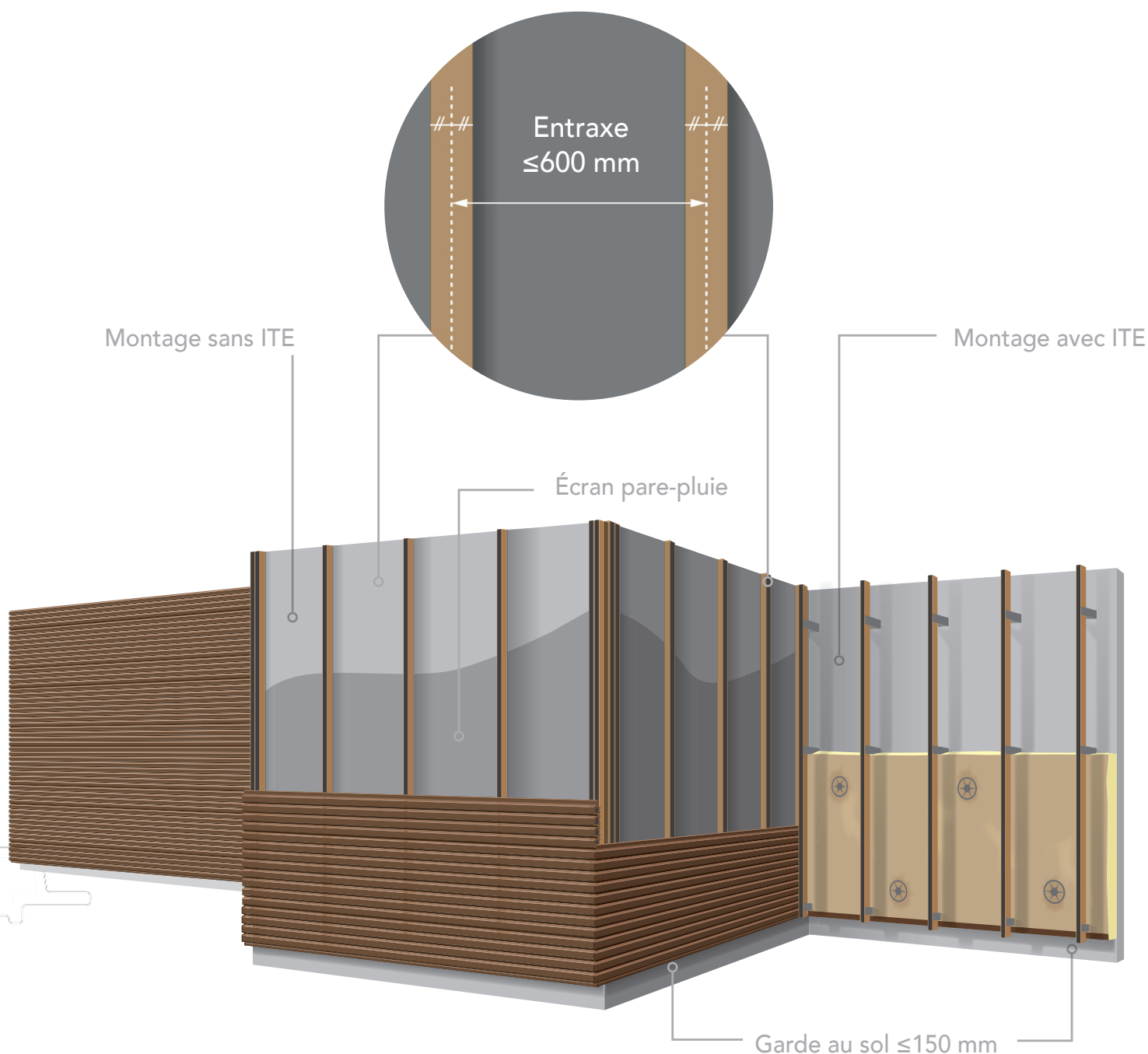

POSE HORIZONTALE PIED DE MUR

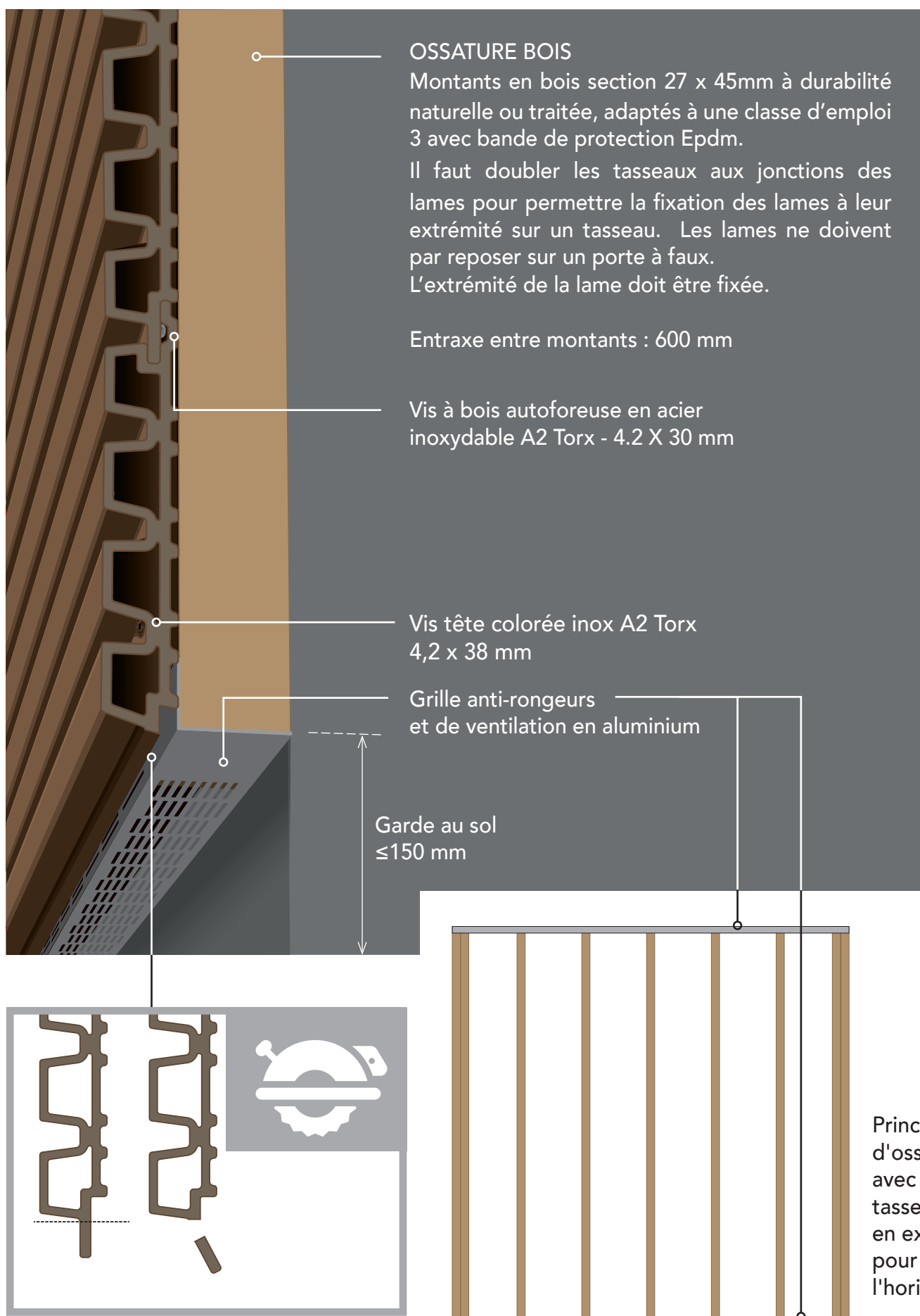

POSE HORIZONTALE FIXATION EXTREMITÉ DES LAMES

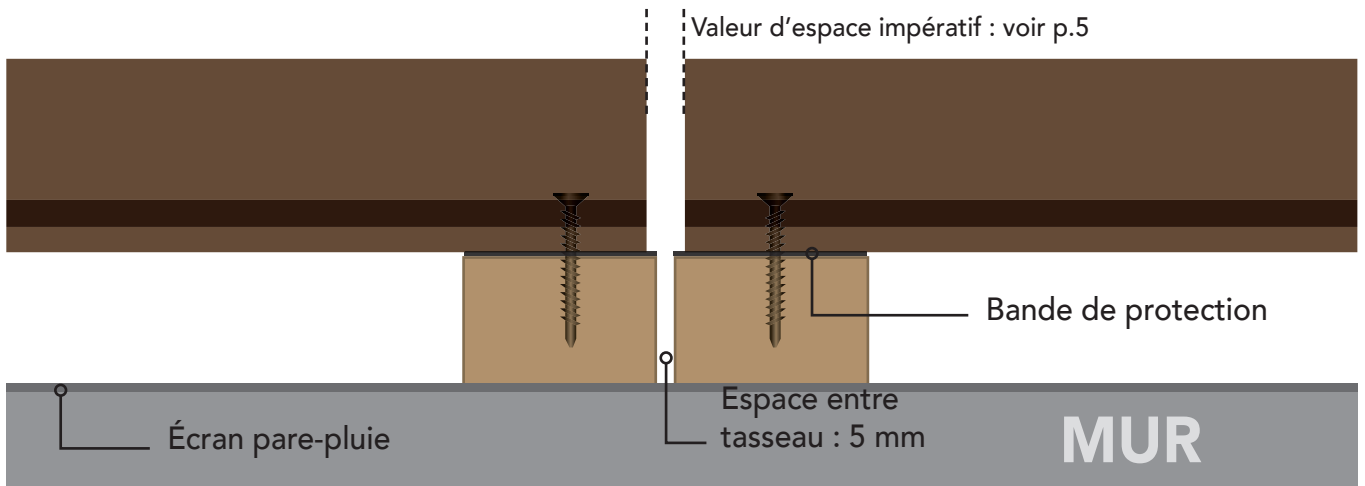

Vue du haut - Pose horizontale avec double tasseaux aux jonction des lames

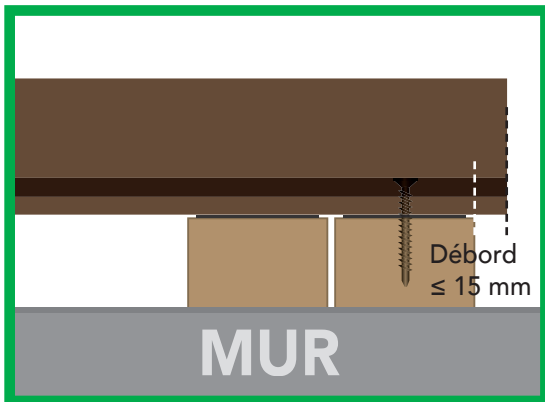

Fixation des lames à leur extrémité sur un tasseau = **Stabilité**

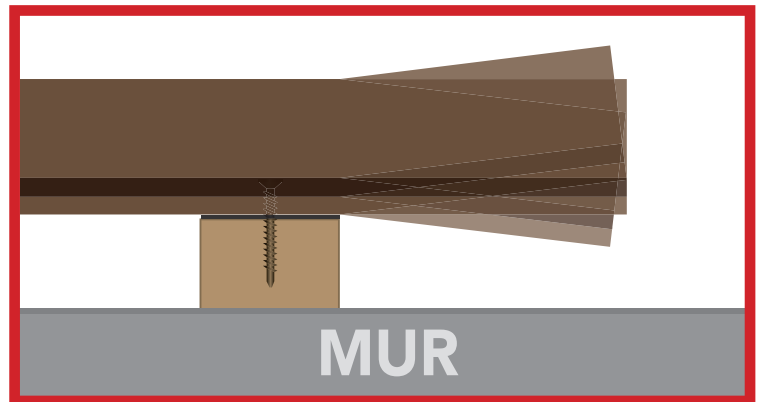

L'extrémité de la lame non fixée = **Déformation**

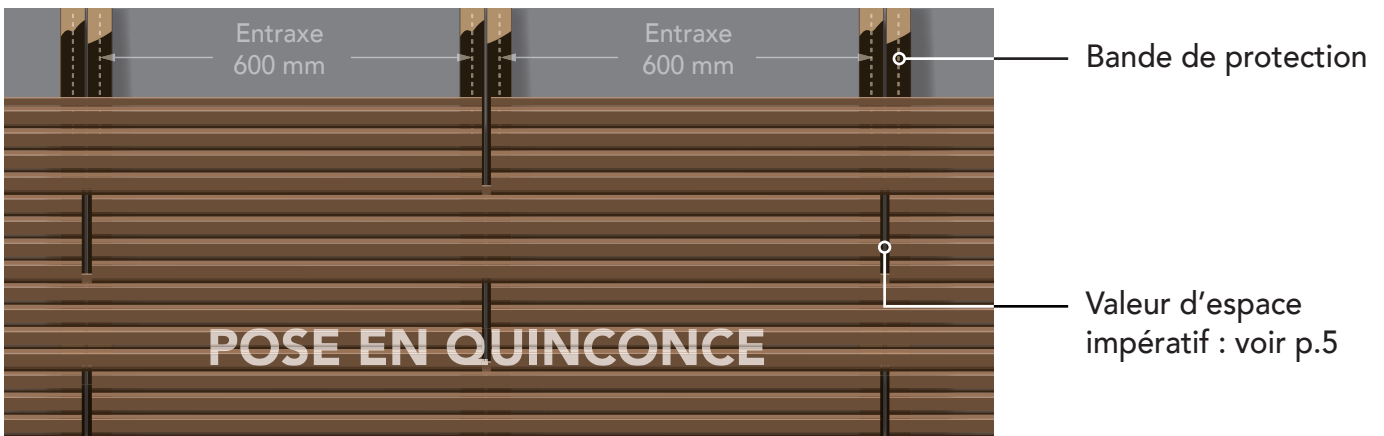

POSE HORIZONTALE ANGLE SORTANT AVEC CORNIÈRE

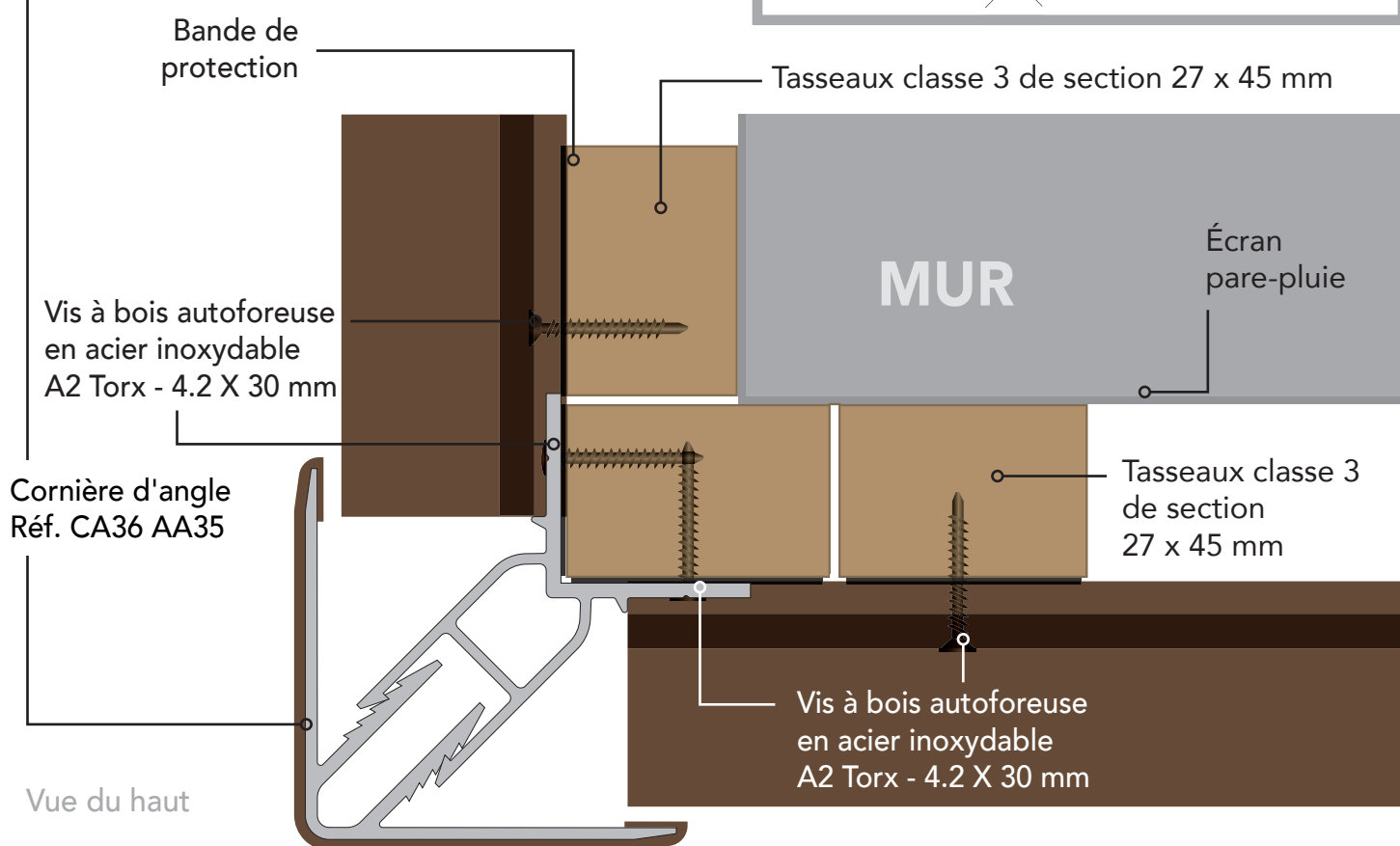
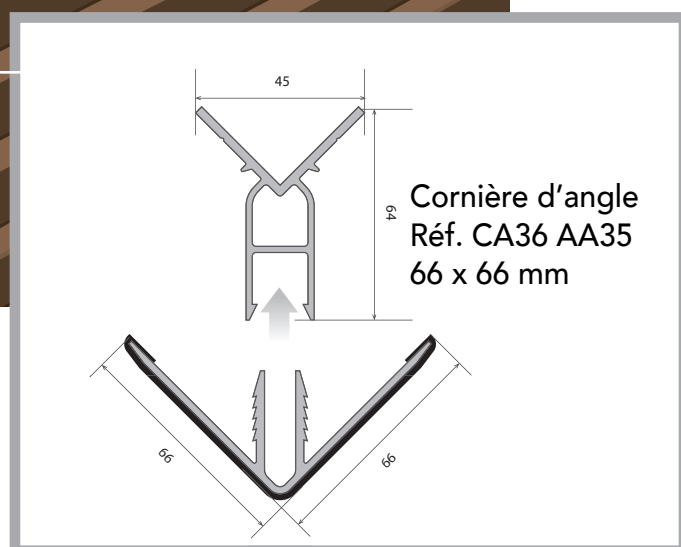
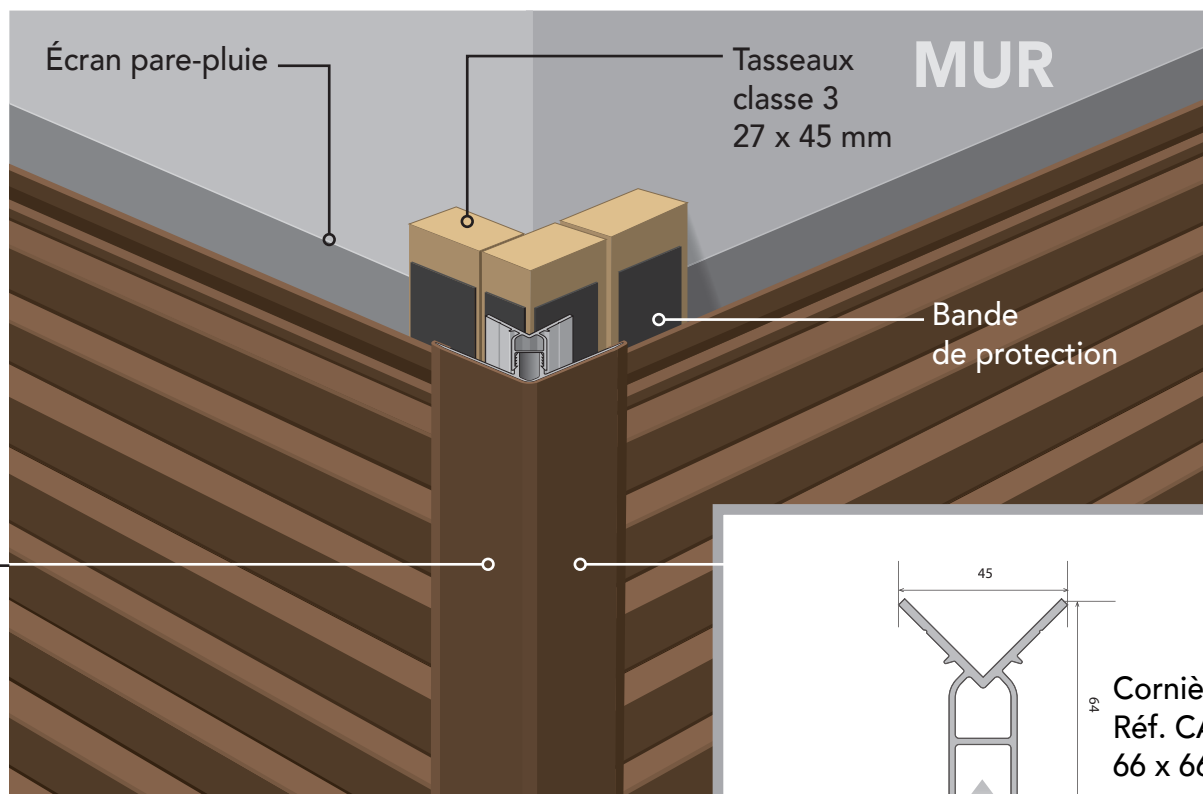

POSE HORIZONTALE ANGLE SORTANT SANS CORNIÈRE

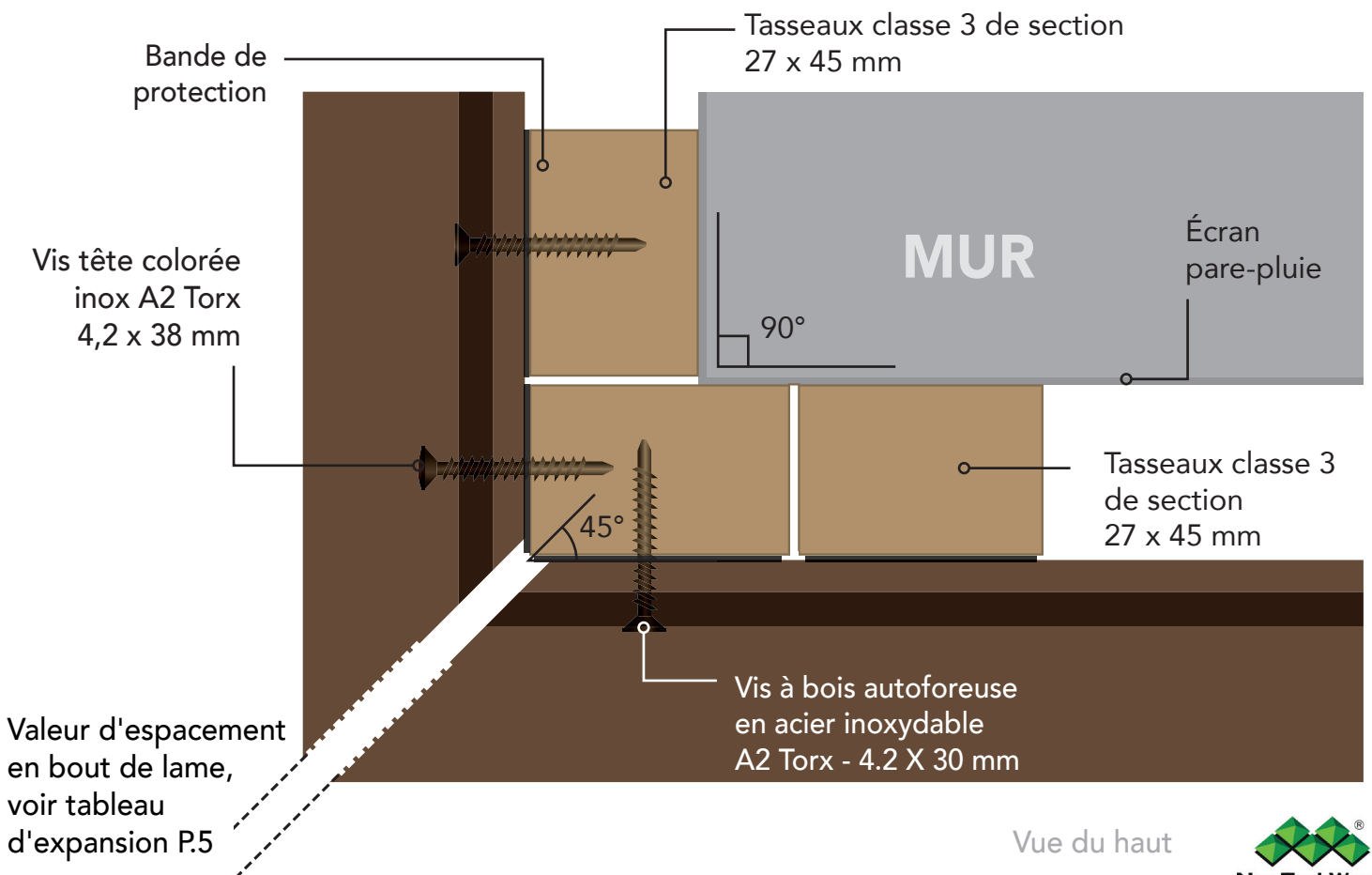
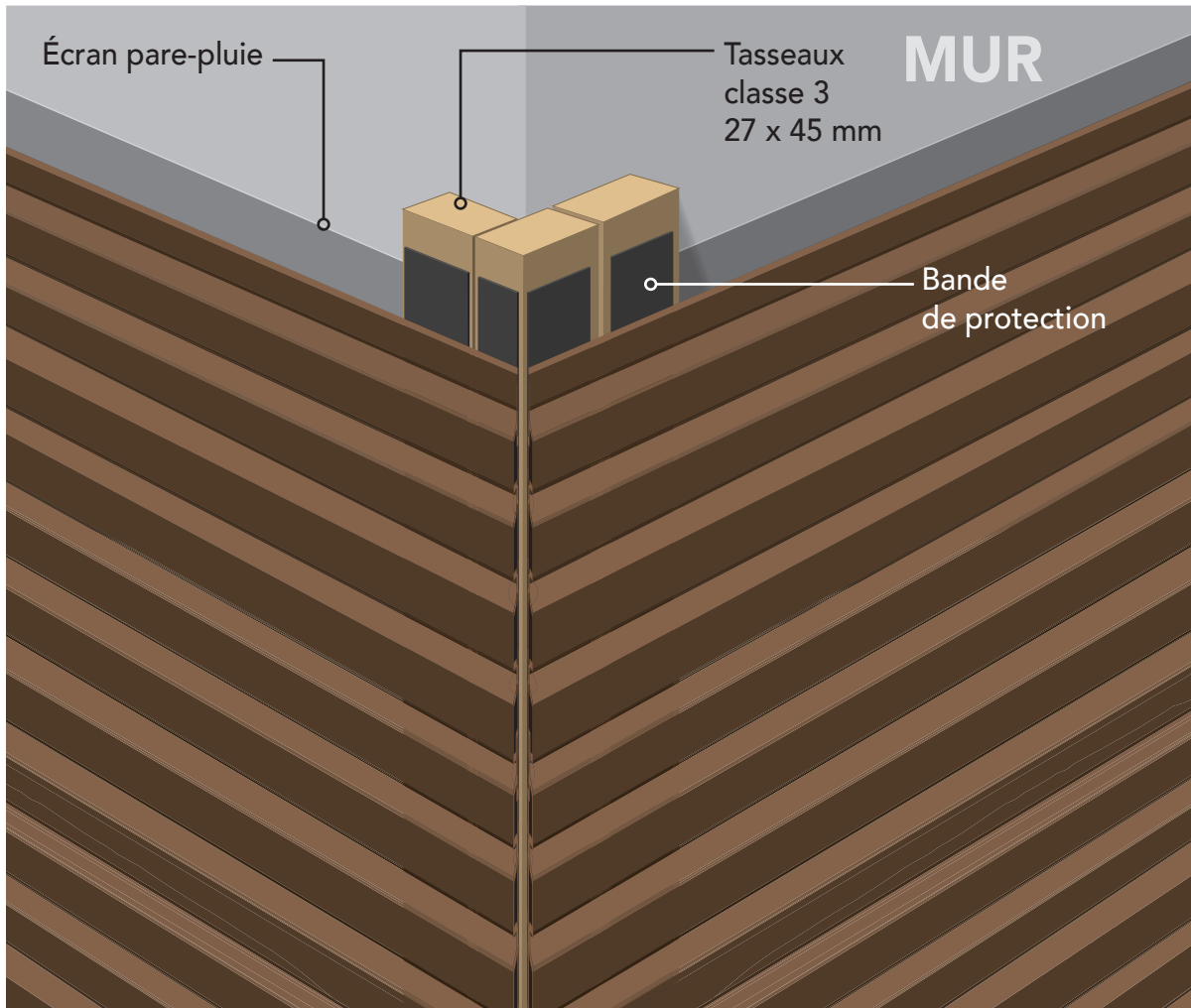

POSE HORIZONTALE ANGLE RENTRANT SANS COUVRE JOINT

MUR

AVEC COUPES À 45°

MUR

Écran pare-pluie

Tasseaux classe 3
de section 27 x 45 mm

90°

Bande
de protection

45°

Valeur d'espacement en bout de lame,
voir tableau d'expansion P.5

AVEC CHEVAUCHEMENT ET COUPE À 90°

90°

90°

Valeur
d'espacement
en bout de lame,
voir tableau
d'expansion P.5

MUR

POSE HORIZONTALE ABOUT DE BARDAGE AVEC PROFIL D'EXTRÉMITÉ

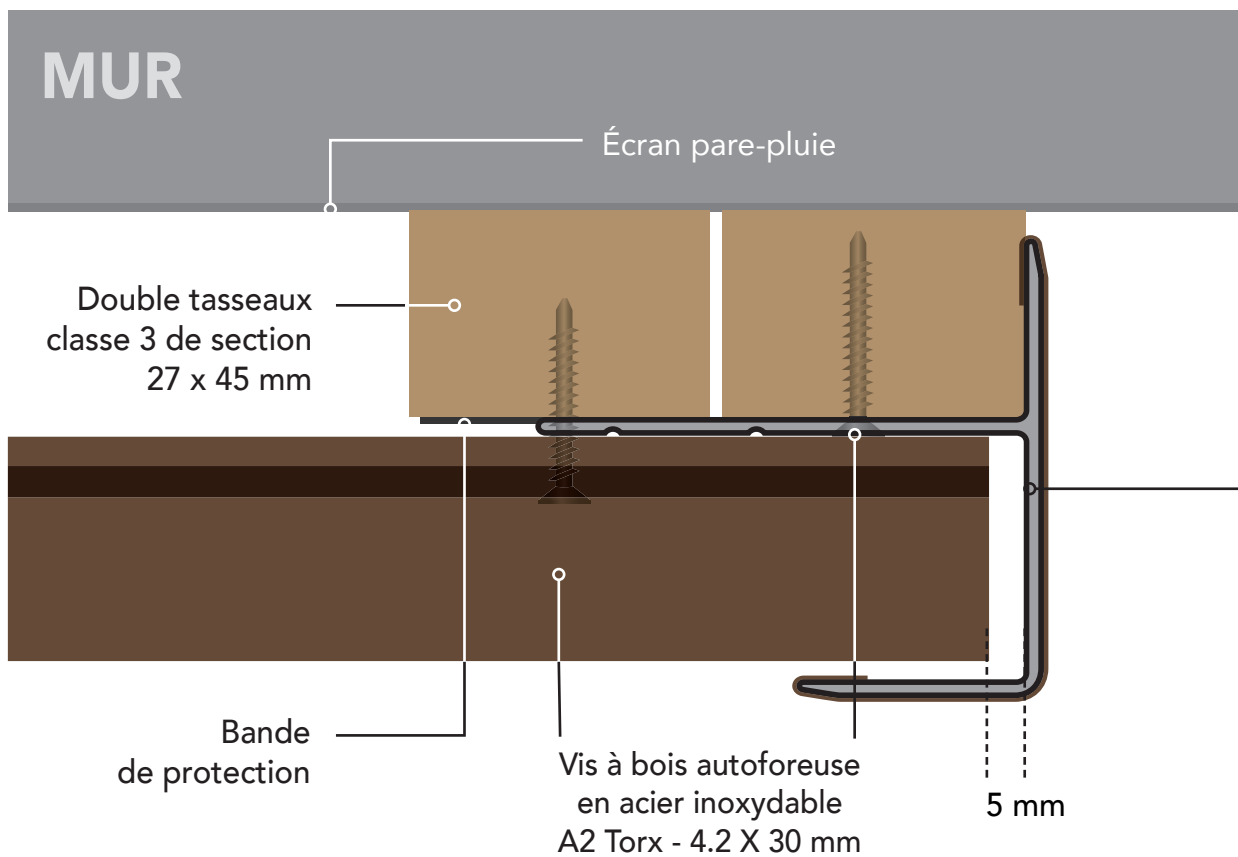
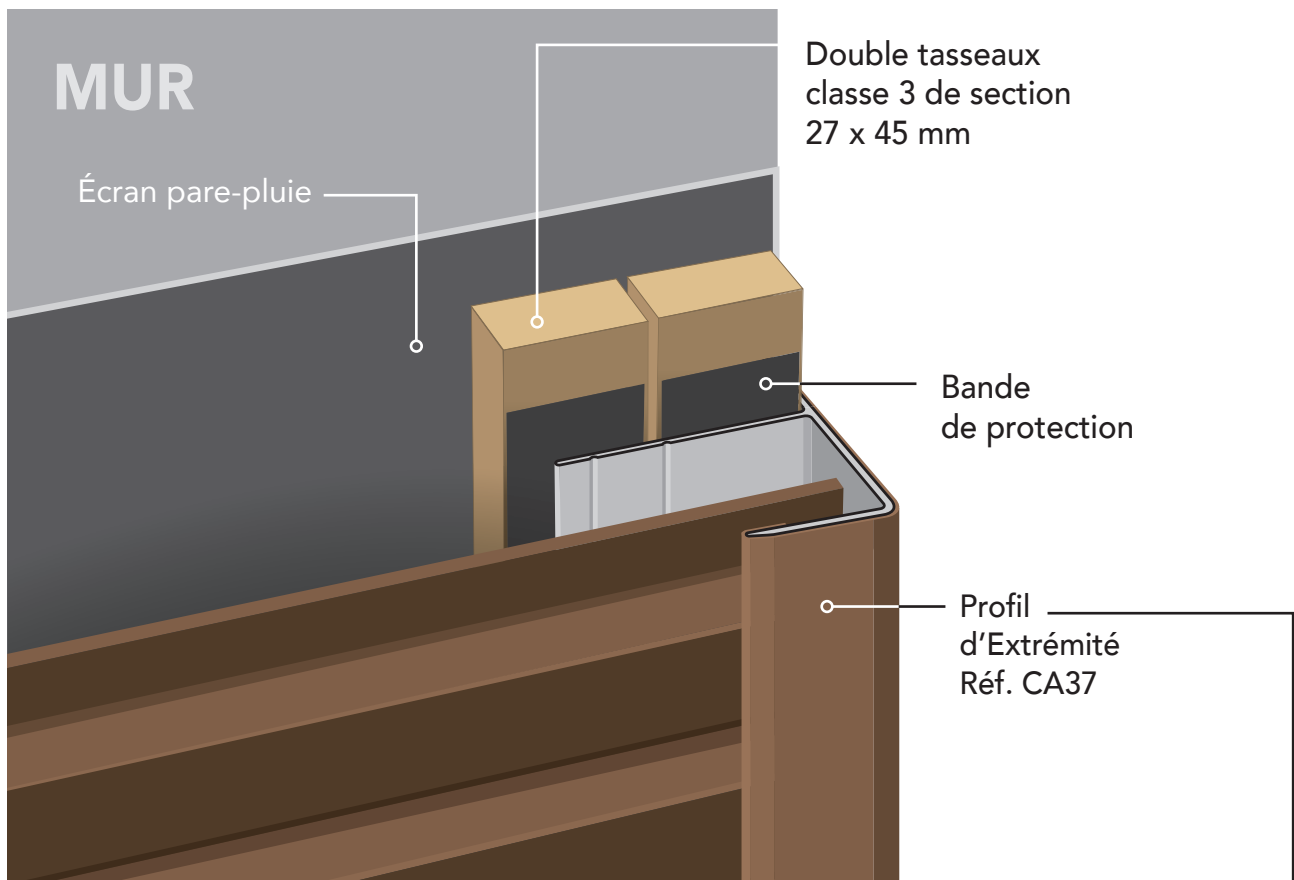

POSE HORIZONTALE COUPE DE DERNIÈRE LAME

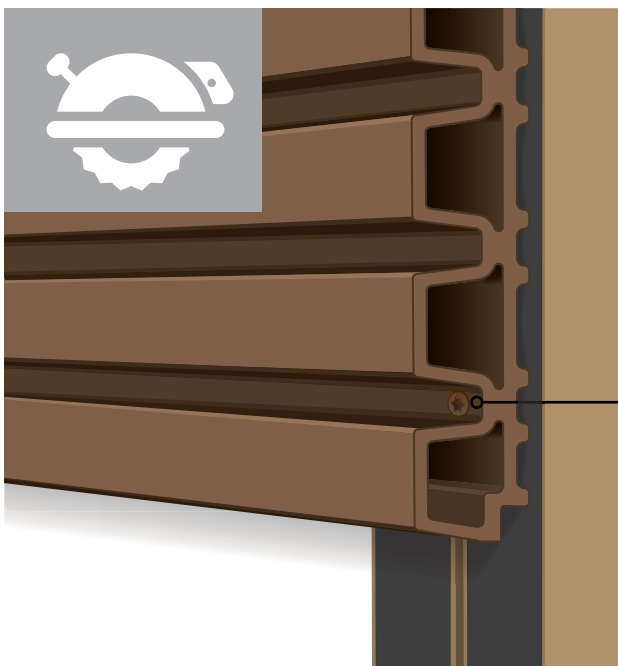

Vis à bois autoforeuse
en acier inoxydable
A2 Torx - 4.2 X 30 mm

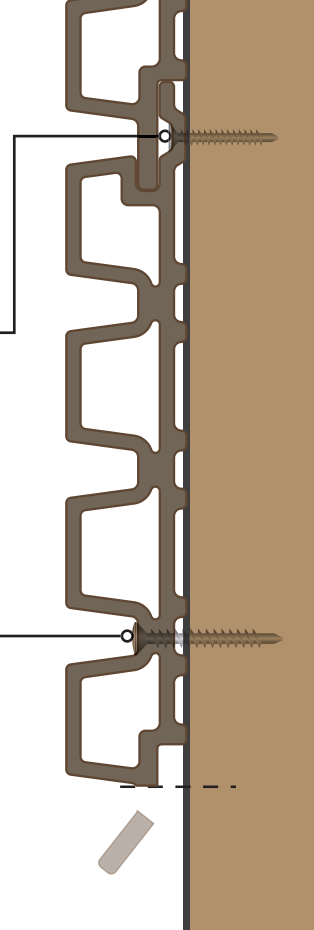

Vis tête colorée
inox A2 Torx
4,2 x 38 mm

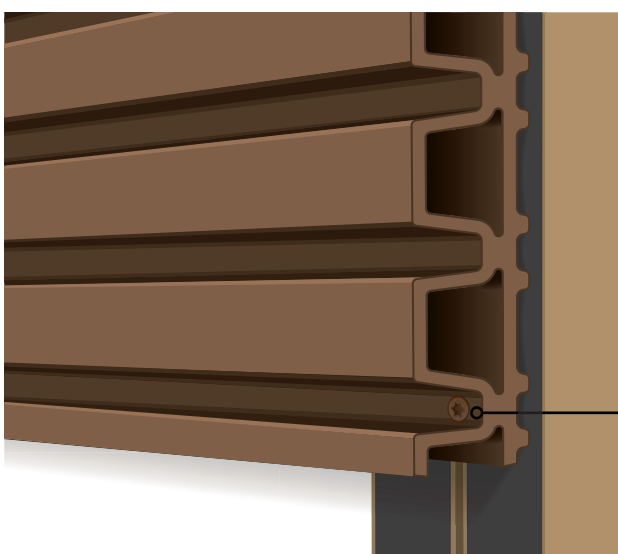

Vis tête colorée inox A2
Torx 4,2 x 38mm

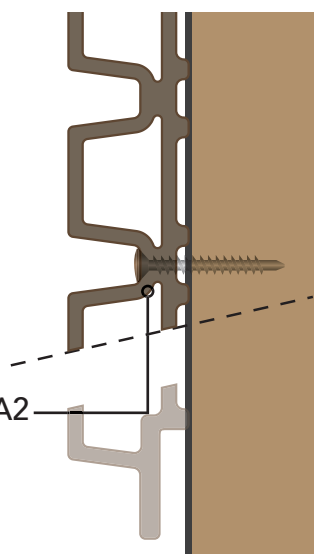

Vis tête colorée
inox A2 Torx
4,2 x 38 mm

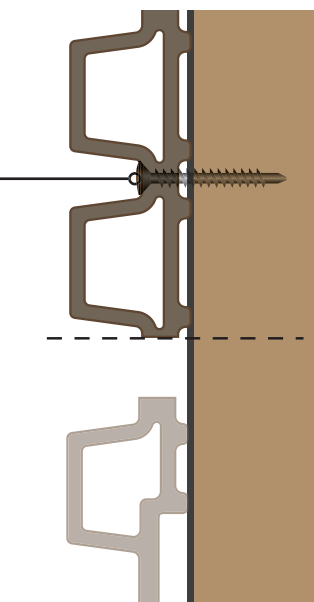

POSE HORIZONTALE FINITION EN PARTIE HAUTE PROFIL D'EXTRÉMITÉ RÉF. CA37

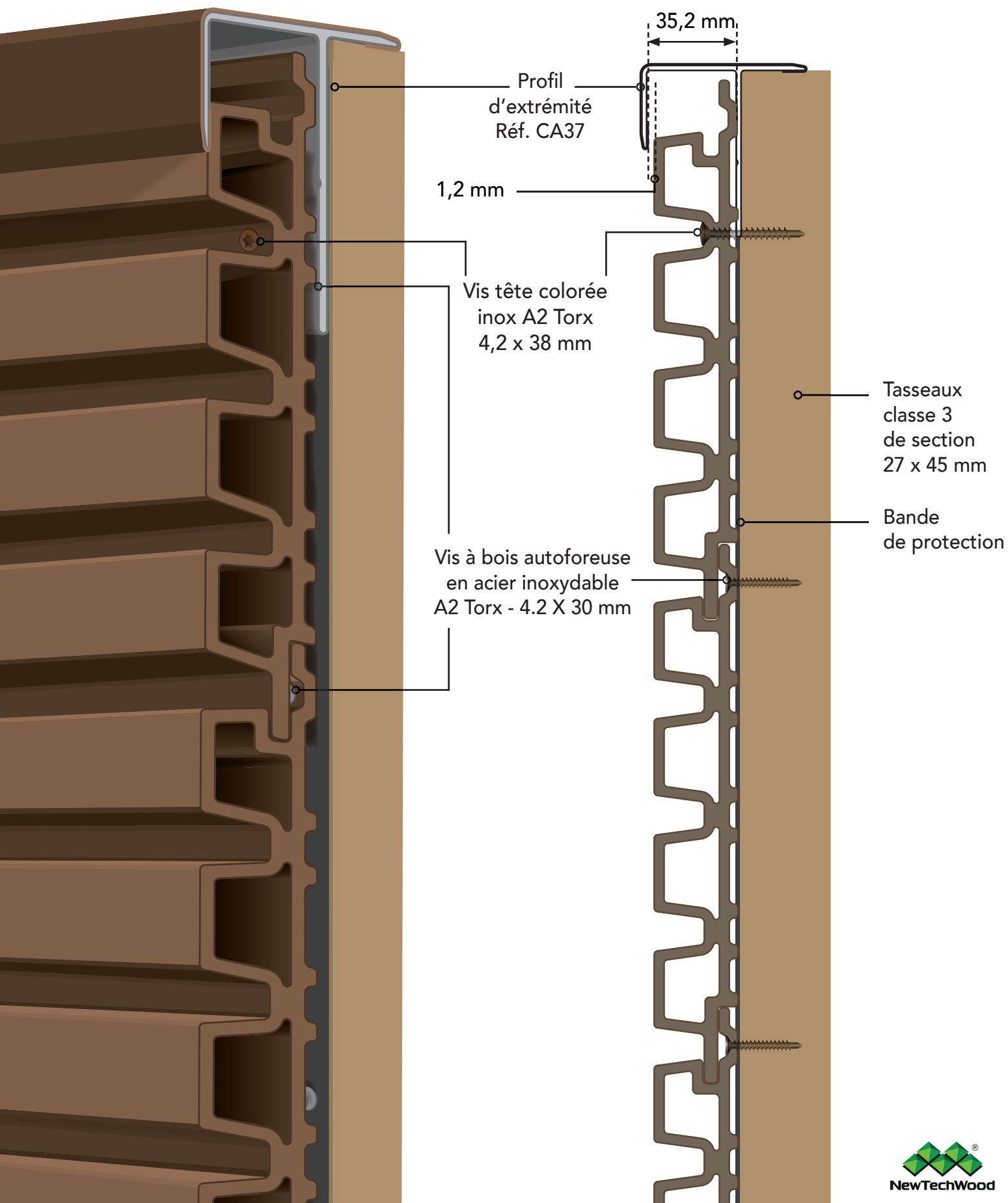



POSE VERTICALE SUR TOUS SUPPORTS

VUE GÉNÉRALE

Les lames sont installées de gauche à droite ou de droite à gauche selon la rotation de la première lame, avec la languette orientée vers la direction des pluies pour faciliter l'écoulement de l'eau.

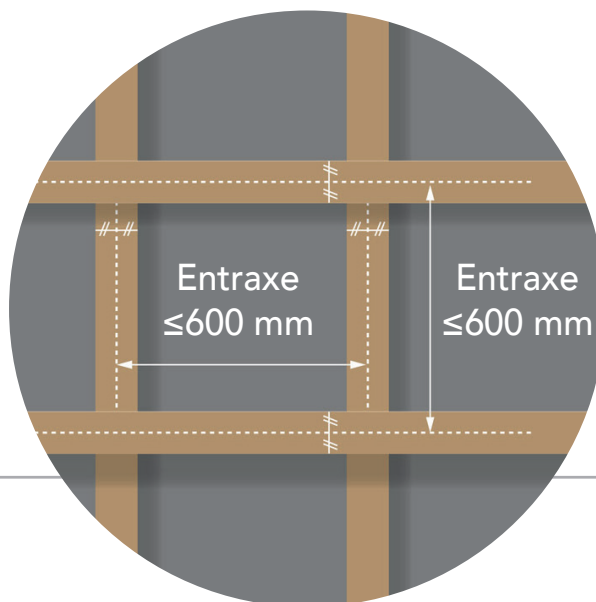

Montage sans ITE

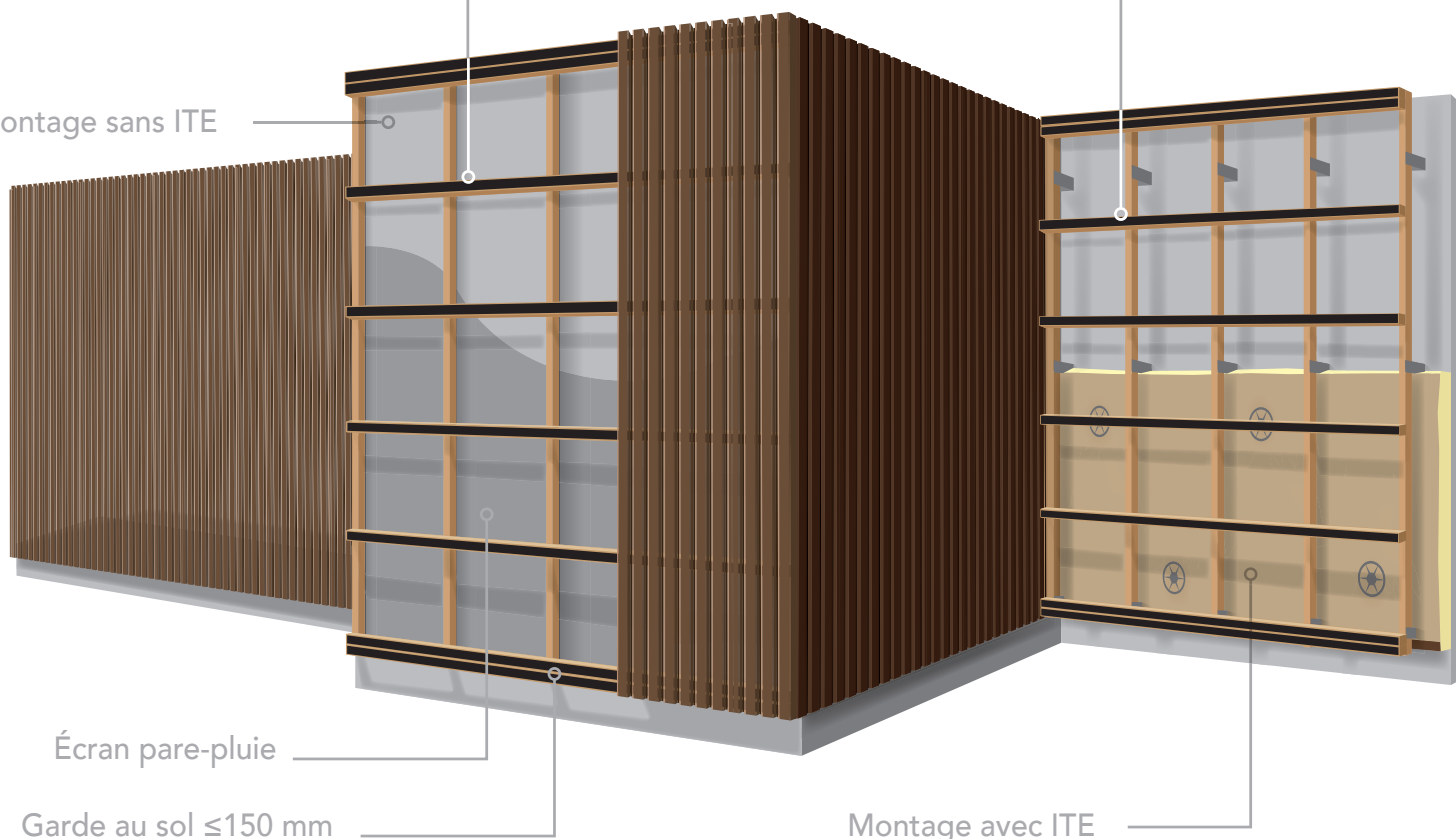

Écran pare-pluie

Garde au sol ≤ 150 mm

Montage avec ITE

POSE VERTICALE PIED DE MUR

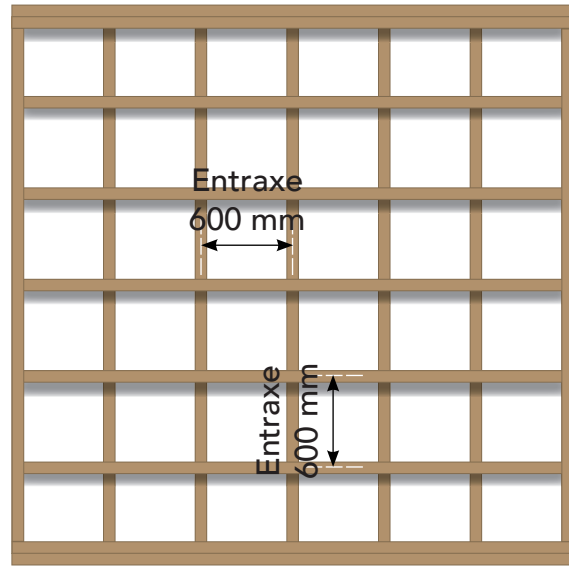

Principe de cadre d'ossature avec double tasseaux en extrémité pour pose à la verticale

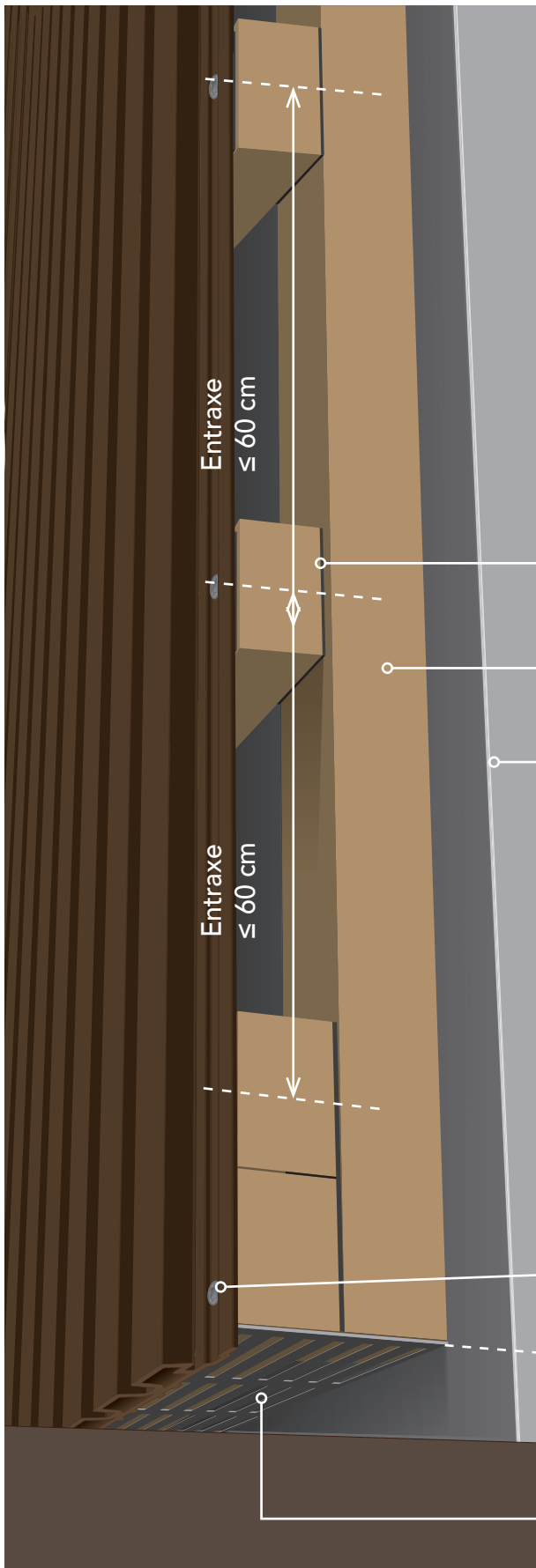

Bande de protection Epdm

Tasseaux d'ossature classe d'emploi 3.

Écran pare-pluie

OSSATURE BOIS

Double ossature en tasseaux classe 3 de section 27 x 45 mm, recouverts d'une bande Epdm pour la jonction et l'extrémité des lames. Les lames ne doivent pas reposer sur un porte à faux. L'extrémité de la lame doit être fixée.

Vis à bois autoforeuse en acier inoxydable A2 Torx 4.2 X 30 mm

Garde au sol ≤ 150 mm

Grille anti-rongeurs et de ventilation en aluminium

MUR

SOL

POSE VERTICALE ANGLE RENTRANT

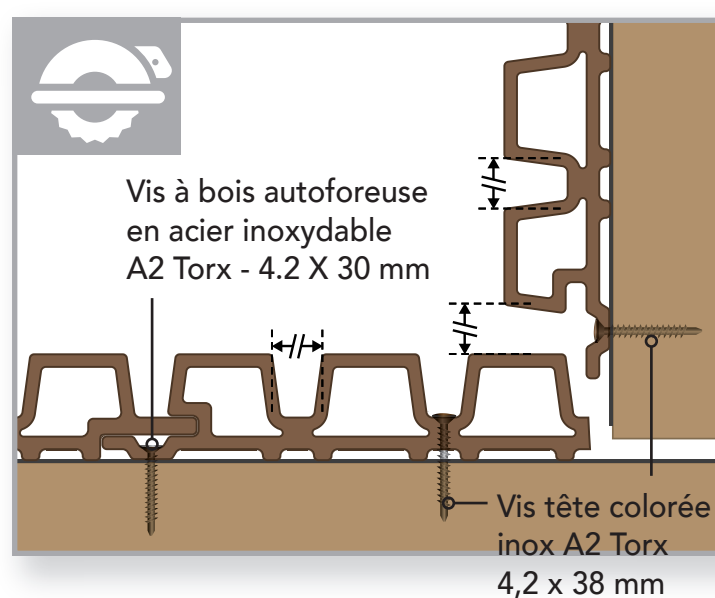
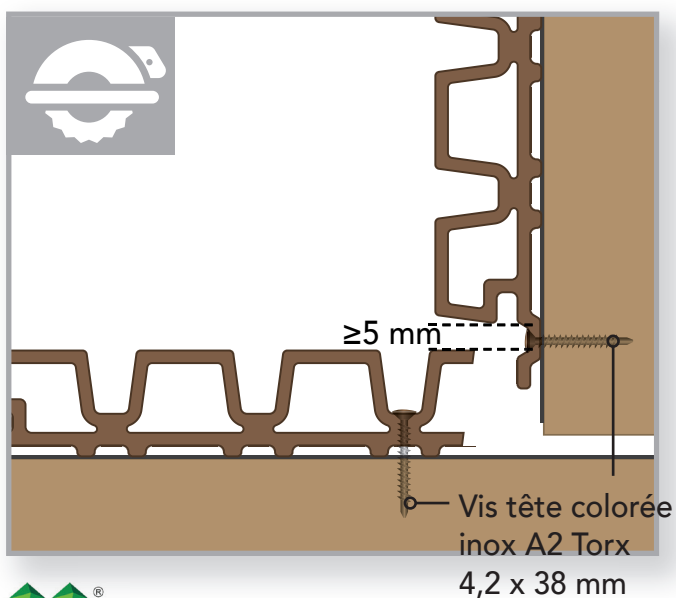
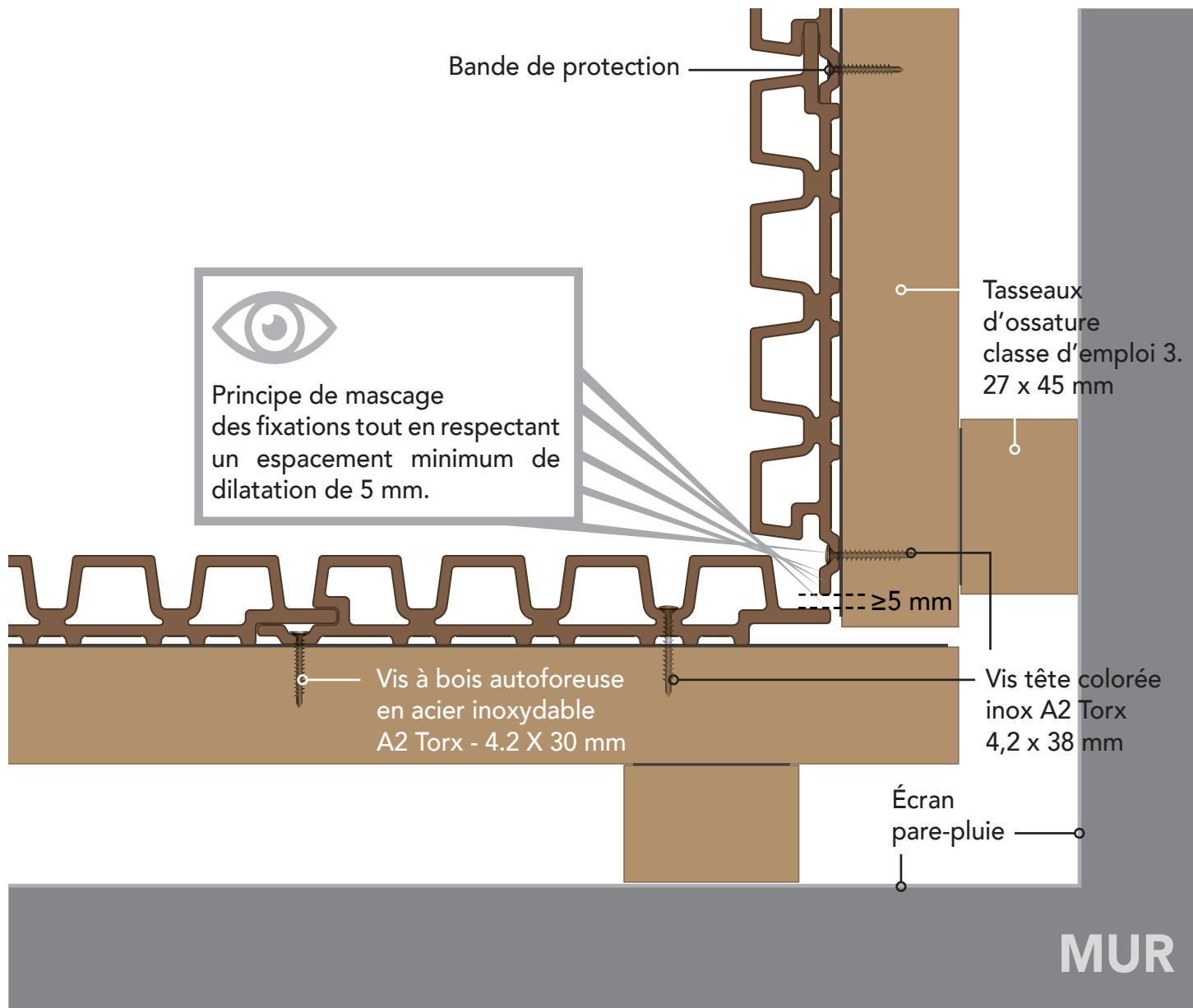

POSE VERTICALE

FIXATION EXTREMITÉ DES LAMES

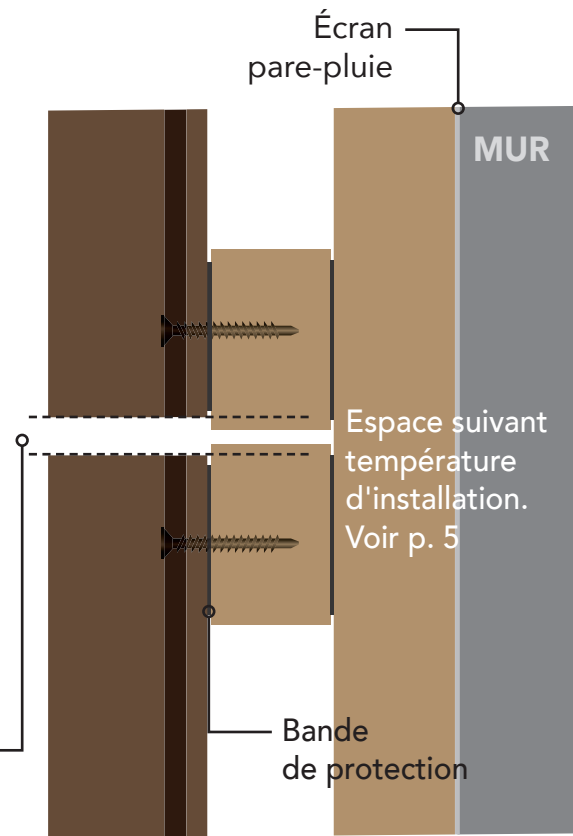
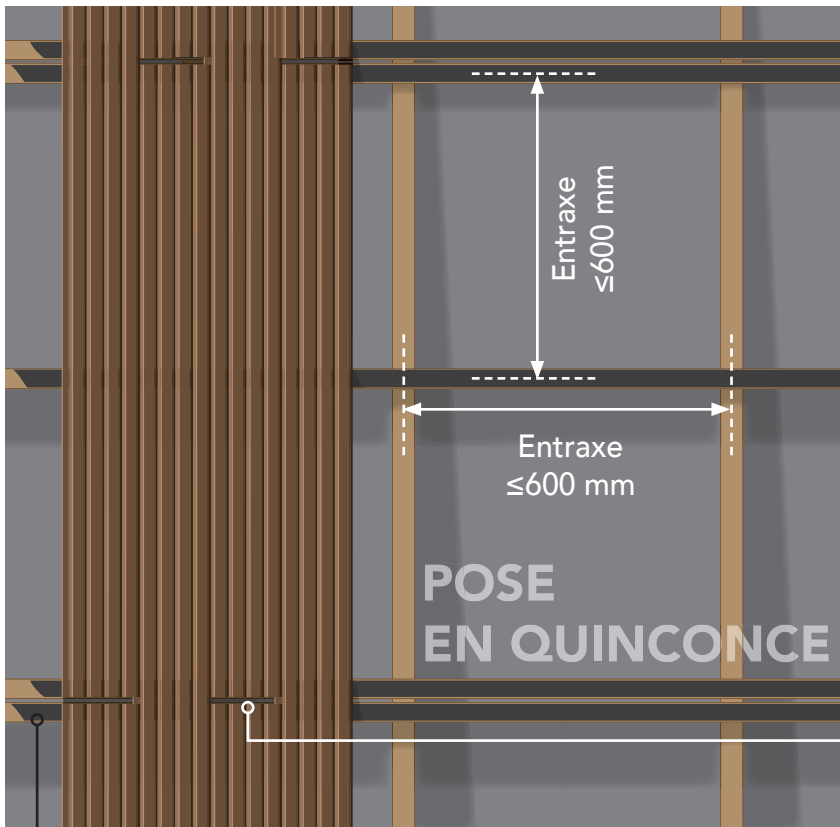

Vue du côté
Pose verticale avec double tasseaux aux jonction des lames

Bande de protection

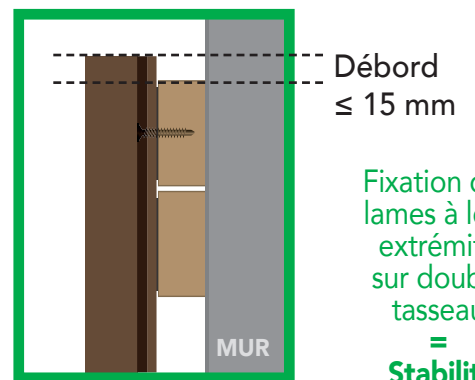
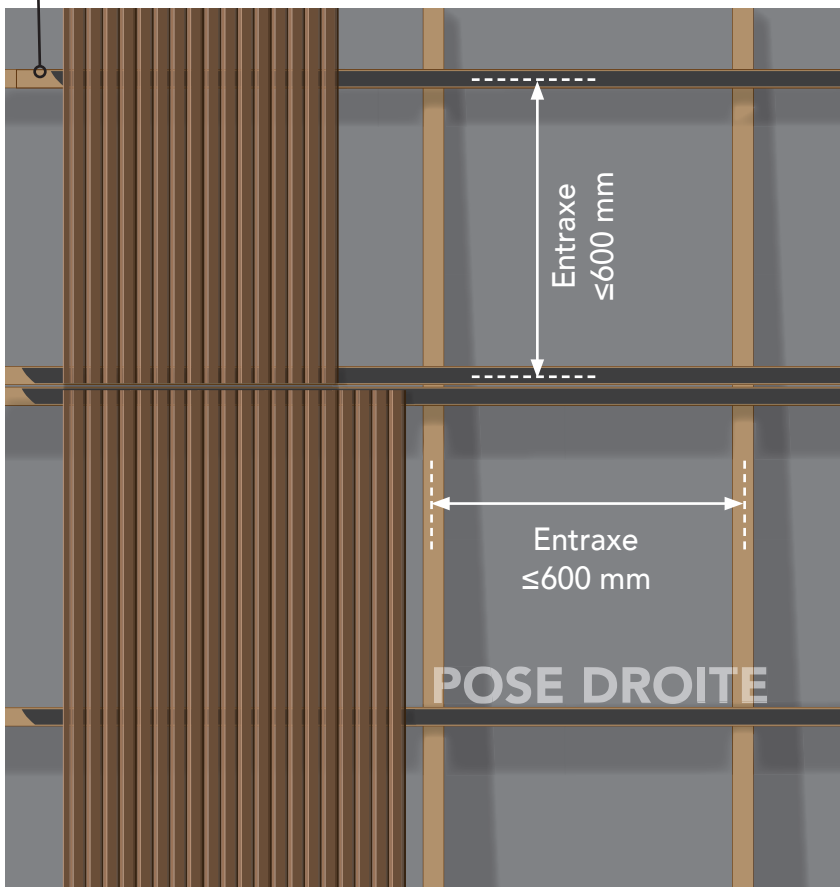

POSE VERTICALE FINITION EN PARTIE HAUTE PROFIL D'EXTRÉMITÉ RÉF. CA212

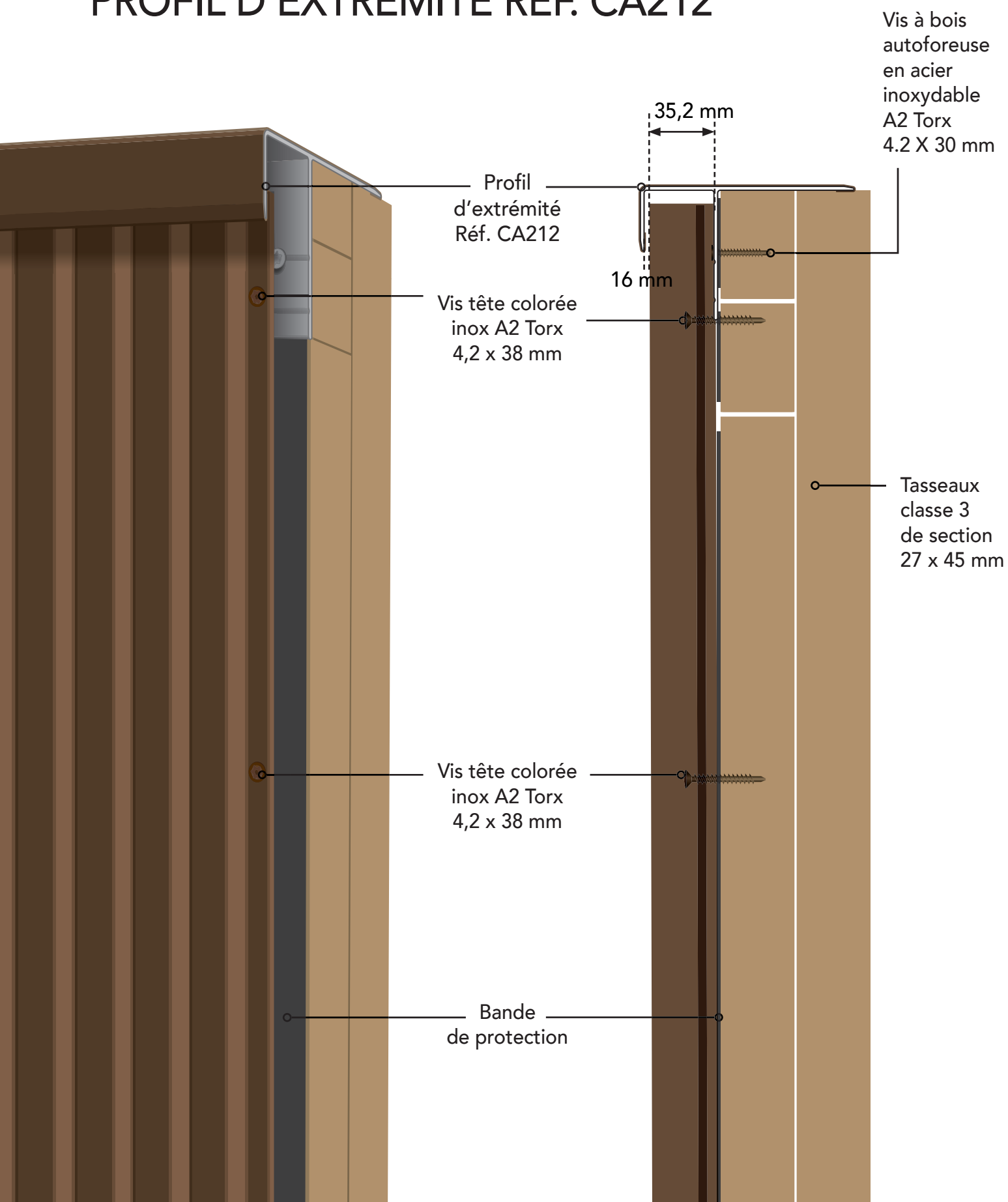

POSE VERTICALE ABOUT DE BARDAGE



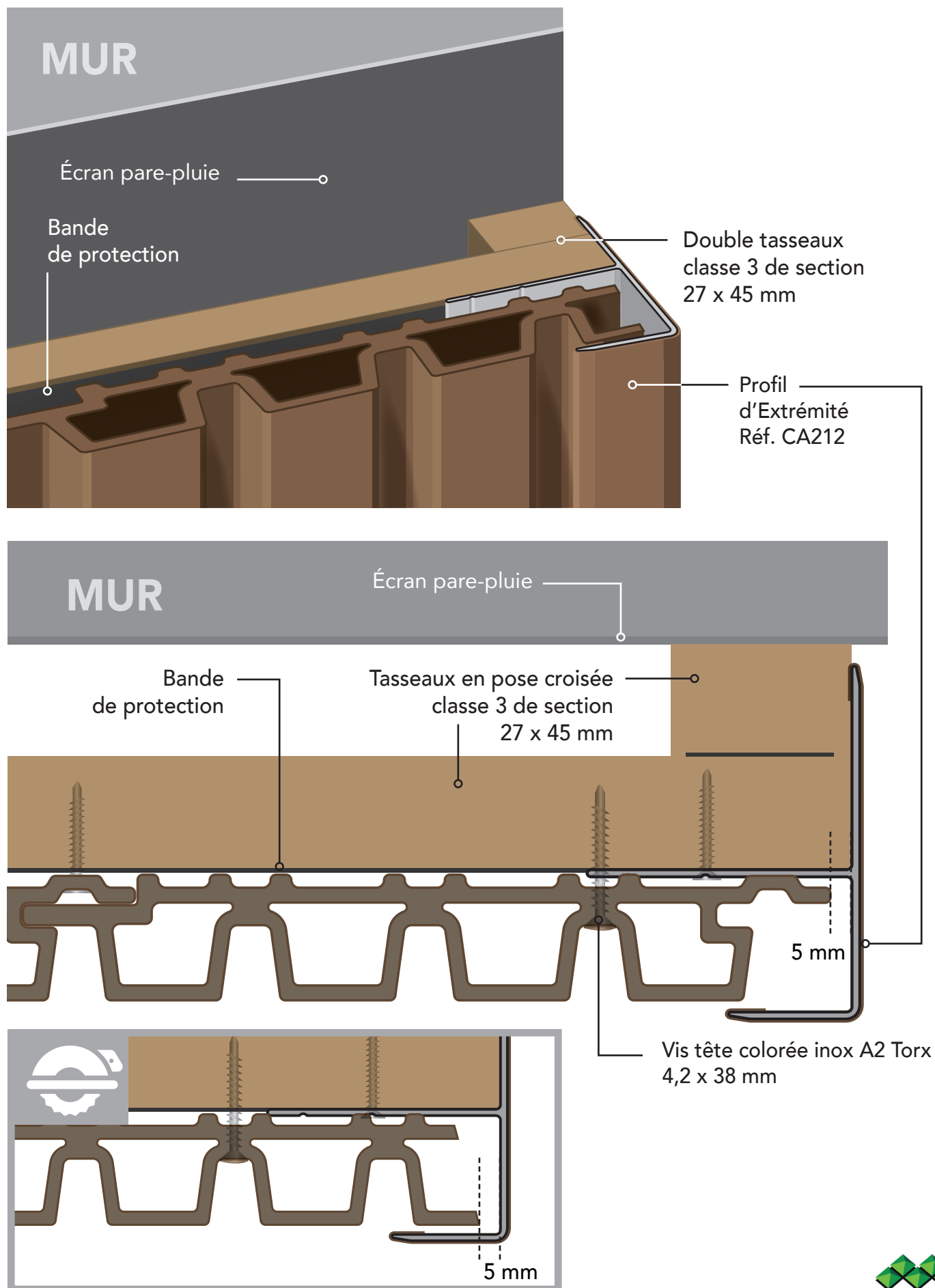







AVEC PROFIL D'EXTRÉMITÉ RÉF. CA212













PRODUITS & ACCESSOIRES

PROFIL UH108 - ASPECT CLAIRE-VOIE - 34*185
SURFACE H54 broyée lisse - Longueur : 2,90 m





	RÉF.	DÉSIGNATION
 	077104-290	UH108-FRD H54/H0 34x185x2900 RCE RED CEDAR
 	077105-290	UH108-FRD H54/H0 34x185x2900 TK TEAK
 	077103-290	UH108-FRD H54/H0 34x185x2900 IP IPE
 	077101-290	UH108-FRD H54/H0 34x185x2900 AT ANTIQUE GREY
 	077100-290	UH108-FRD H54/H0 34x185x2900 SI SILVER GREY

PROFIL UH108 - ASPECT CLAIRE-VOIE - 34*185
SURFACE H54 broyée lisse - Longueur : 3,90 m

	RÉF.	DÉSIGNATION
 	077104-390	UH108-FRD H54/H0 34x185x3900 RCE RED CEDAR
 	077105-390	UH108-FRD H54/H0 34x185x3900 TK TEAK
 	077103-390	UH108-FRD H54/H0 34x185x3900 IP IPE
 	077101-390	UH108-FRD H54/H0 34x185x3900 AT ANTIQUE GREY
 	077100-390	UH108-FRD H54/H0 34x185x3900 SI SILVER GREY

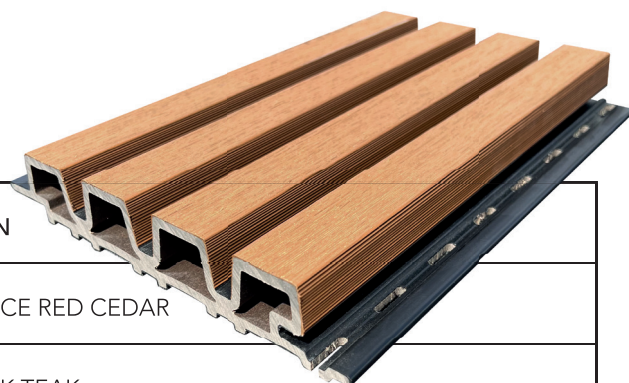
PROFIL UH156 - ASPECT CLAIRE-VOIE
FOND DE GORGE NOIR 34*185
SURFACE H54 broyée lisse - Longueur : 3,50 m



	RÉF.	DÉSIGNATION
 	077134-350	UH156-FRD H54/H0 34x185x3500 RCE RED CEDAR
 	077135-350	UH156-FRD H54/H0 34x185x3500 TK TEAK
 	077133-350	UH156-FRD H54/H0 34x185x3500 IP IPE
 	077131-350	UH156-FRD H54/H0 34x185x3500 AT ANTIQUE GREY
 	077130-350	UH156-FRD H54/H0 34x185x3500 SI SILVER GREY

PRODUITS & ACCESSOIRES

CA36 Cornière Angle

SURFACE H54 brossée lisse - Longueur : 3,00 m

	RÉF.	DÉSIGNATION
	087104	FR16-CA36-AA35-3000 66x66x3000 RCE RED CEDAR
	087105	FR16-CA36-AA35-3000 66x66x3000 TK TEAK
	087103	FR16-CA36-AA35-3000 66x66x3000 IP IPE
	087101	FR16-CA36-AA35-3000 66x66x3000 AT ANTIQUE GREY
	087100	FR16-CA36-AA35-3000 66x66x3000 SI SILVER GREY

CA212 Profil d'extrémité pour bardage vertical

SURFACE H54 brossée lisse - Longueur : 3,00 m

	RÉF.	DÉSIGNATION
	087114	FR16-CA212-3000 37X94X3000 RCE RED CEDAR
	087115	FR16-CA212-3000 37X94X3000 TK TEAK
	087113	FR16-CA212-3000 37X94X3000 IP IPE
	087111	FR16-CA212-3000 37X94X3000 AT ANTIQUE GREY
	087110	FR16-CA212-3000 37X94X3000 SI SILVER GREY

CA37 Profil d'extrémité pour bardage horizontal

SURFACE H54 brossée lisse - Longueur : 3,00 m

	RÉF.	DÉSIGNATION
	087134	FFR16-CA37-3000 37x61x3000 RCE RED CEDAR
	087135	FR16-CA37-3000 37x61x3000 TK TEAK
	087133	FR16-CA37-3000 37x61x3000 IP IPE
	087131	FR16-CA37-3000 37x61x3000 AT ANTIQUE GREY
	087130	FR16-CA37-3000 37x61x3000 SI SILVER GREY

PRODUITS & ACCESSOIRES

VIS POUR BARDAGE BOIS COMPOSITE

Vis spéciales bardage bois composite pour pose sur lambourdes bois ou aluminium.







Calcul du besoin :

9 vis/m² pour les lames UH108 et UH156 avec entraxe de 600 mm

Vis Inox A2 Torx - 4.2 X 30 mm pour fixation cachée - Boite de 100 vis + embout

	RÉF.	DÉSIGNATION
	087119	FR16-WJ0296-100-BAG NEWTECHWOOD ACCESSOIRE BARDAGE INOX A2 - VIS BARDAGE COMPOSITE 4,2X30 INOX A2 SACHET DE 100 VIS

Vis tête colorée inox A2 torx 4.2 x 38 mm Pour fixation apparente et finitions

	RÉF.	DÉSIGNATION
	087124	FR16-WJ0320H-100-BAG RCE NEWTECHWOOD ACCESSOIREBARDAGE INOX A2 RED CEDAR - VIS BARDAGE COMPOSITE 4,2X38 INOX A2 SACHET DE 100 VIS + EMBOUT
	087125	FR16-WJ0320H-100-BAG TK NewTechWood ACCESSOIRE BARDAGE INOX A2 TEAK - VIS BARDAGE COMPOSITE 4,2X38 INOX A2 SACHET DE 100 VIS + EMBOUT
	087123	FR16-WJ0320H-100-BAG IP NewTechWood ACCESSOIRE BARDAGE INOX A2 IPÉ - VIS BARDAGE COMPOSITE 4,2X38 INOX A2 SACHET DE 100 VIS + EMBOUT
	087121	FR16-WJ0320H-100-BAG AT NewTechWood ACCESSOIRE BARDAGE INOX A2 ANTIQUE GREY - VIS BARDAGE COMPOSITE 4,2X38 INOX A2 SACHET DE 100 VIS + EMBOUT
	087120	FR16-WJ0320H-100-BAG SI NewTechWood ACCESSOIRE BARDAGE INOX A2 SILVER GREY - VIS BARDAGE COMPOSITE 4,2X38 INOX A2 SACHET DE 100 VIS + EMBOUT
	087126	FR16-WJ0320H-100-BAG EB NewTechWood ACCESSOIRE BARDAGE INOX A2 ETERNAL BLACK - VIS BARDAGE COMPOSITE 4,2X38 INOX A2 SACHET DE 100 VIS + EMBOUT

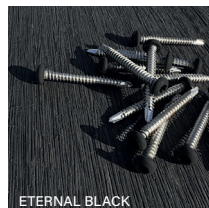
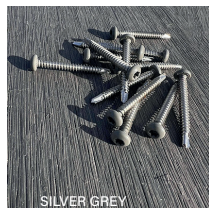
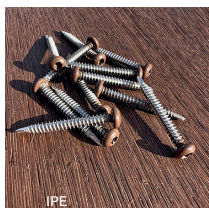
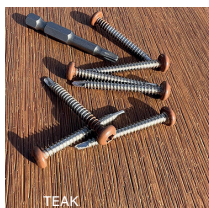
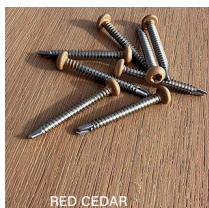

NewTechWood

Élégance naturelle. Performance durable.

Bois composite innovant et responsable pour l'architecture extérieure